



Markizy z ramionami
przegubowymi

Family Classic
Family Design
Family Compact

Family



Po prostu
cieszyć się życiem!

Lewens
MARKISEN

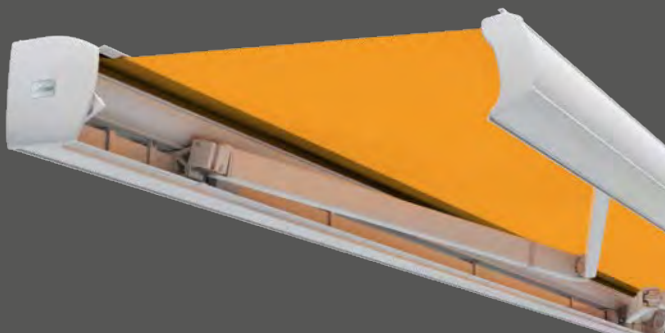



Jakość

„made in Germany“ – od 1998

Markizy z ramionami przegubowymi z serii Family należą do klasycznych produktów firmy Lewens. Skonstruowane w sprawdzonej technologii rur nośnych, wyróżniają się one niezawodnością, solidnością i komfortową obsługą oraz wieloma wariantami wyposażenia. Doskonałe materiały i staranne wykonanie są gwarancją trwałości markiz Family.

Od 25 lat firma Lewens z Ludwigslust wykonuje świetnej jakości systemy markiz i dachów szklanych, od prostych rozwiązań po te bardziej skomplikowane, dostosowane do indywidualnych potrzeb i dopasowane zawsze z dokładnością co do centymetra.

Produkcja odbywa się na powierzchni ponad 30 000 m² w ramach wielostopniowego procesu produkcyjnego – od projektu, przez konfekcję materiałów, aż po montaż. Wysokiej jakości materiały, dobrze przemyślane konstrukcje, precyzja cięcia i wykończenia części, jak również sterowana komputerowo automatyka łączy stanowią podstawę niezawodnego działania produktów.

Doradztwo i sprzedaż, montaż i konserwacja na miejscu są w dobrych rękach naszych dystrybutorów. Dzięki temu jesteśmy zawsze blisko naszych klientów i służymy im najlepszą obsługą, tak aby mogli się oni po prostu cieszyć życiem!



Jakość „made in Germany“:

Wszystkie markizy i dachy szklane firmy Lewens produkowane są w Niemczech.



Po prostu
cieszyć się życiem!



Family Classic



4



6

Family Design



8

Family Compact

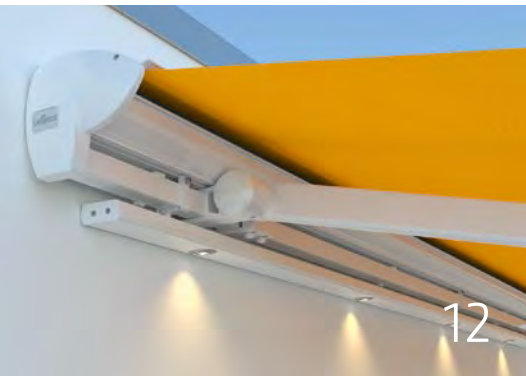

12

Opcje komfortu



18

Pasujące: Micro 700

Spis treści

Modele

Family Classic Klasyk z falbaną	4
Family Design Designerski profil	6
Family Compact Kompaktowy wygląd	8

Wyposażenie

Jakość i technologia Funkcjonalność i najwyższa jakość wykonania w każdym detalu	10
Opcje komfortu Vario Volant, Lewens-Matik, ramiona XXL, wyposażenie elektryczne i radiowe	12
Materiał i kolor kolekcja poszyć i kolory konstrukcji do wyboru	14
Dane techniczne w skrócie	16

Pasujące

Micro 700 markiza boczna	18
------------------------------------	----



Vario Volant (opcja)

Sz szczególnie przy zachodzącym słońcu Vario Volant gwarantuje zmienną ochronę przed słońcem i oślepieniem, nie zmieniając przy tym wysokości przejścia pod markizą.

Family Classic – klasyk

Uniwersalna i praktyczna do tarasów i na przestrzenie zewnętrzne

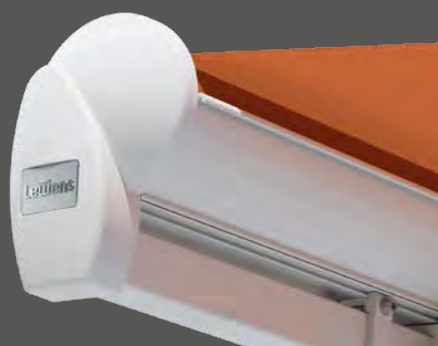

Typ Otwarty

W przypadku podstawowego typu markizy Family Classic rura nawojowa poszycia jest nieosłonięta („otwarty”). Boczne, okrągłe zaślepki i osłona zabezpieczająca poszycie od przodu nadają markizie harmonijny wygląd.



Wyposażenie w wiele dodatków

- Szerokość 1-częściowa maks. 700 cm, Układ sprzężony 3-częściowy maks. 1950 cm, Wysięg maks. 400 cm
- w standardzie z klasyczną falbaną
- Silnik elektryczny
- Opcje:
Silnik sterowany radiowo/
sterowanie zdalne radiowe,
automatyka pogodowa,
oświetlenie LED,
promiennik,
podpory pionowe,
Vario Volant,
Lewens-Matik



Lewens Matik (wyposażenie dodatkowe)

Dotatkowa przekładnia korbowa umożliwia płynną regulację nachylenia markizy, a tym samym dostosowanie do położenia słońca.

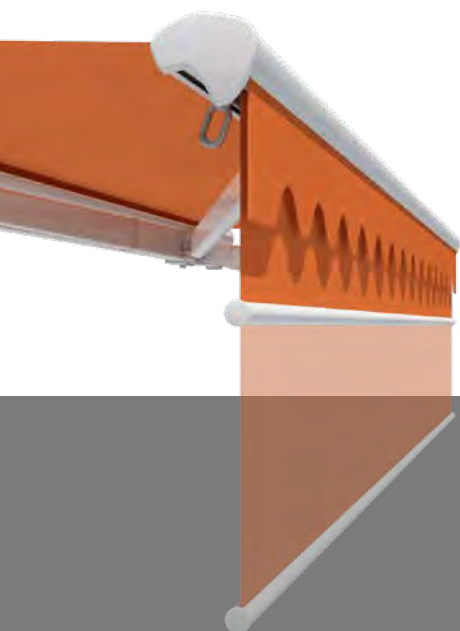

Z typowymi falbanami, markiza z ramionami przegubowymi Family Classic tworzy letnią atmosferę na tarasach i balkonach. Dostępna w szerokościach do 700 cm (jako jedno pole) i do 1950 cm jako system łączony, nadaje się świetnie do stosowania na dużych powierzchniach. Family Classic zapewnia łatwą obsługę i sprawdzoną jakość Lewens, a także dostępność wielu ciekawych opcji.

Typ Daszek

Daszek ochronny osłania poszycie markizy Family Classic typ Daszek w pozycji zwiniętej przed kurzem, deszczem i innymi czynnikami atmosferycznymi.



Typ Półzamknięty

Wyposażona w daszek ochronny i tylny profil markiza Family Classic typ Półzamknięty gwarantuje pewną i całkowitą ochronę poszycia.



Family Design – idealna pod względem kształtu i techniki Markiza na duże tarasy i przestrzenie zewnętrzne

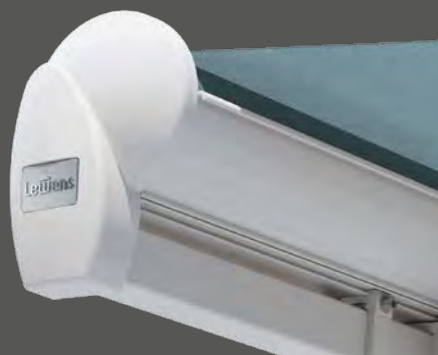

Typ Otwarty

W przypadku podstawowego typu markizy Family Design rura nawojowa poszycia jest nieosłonięta („otwarty”). Boczne, okrągłe zaślepki i osłona zabezpieczająca poszycie od przodu nadają markizie harmonijny wygląd.



Komfort w optymalnej formie

- Szerokość 1-częściowa maks. 700 cm,
Układ sprzężony 3-częściowy maks. 1950 cm,
Wysięg maks. 400 cm
- Designerski profil wysięgu
- Silnik elektryczny
- Opcje:
Silnik sterowany radiowo/
sterowanie zdalne radiowe,
automatyka pogodowa,
oświetlenie LED,
promiennik
podpory pionowe

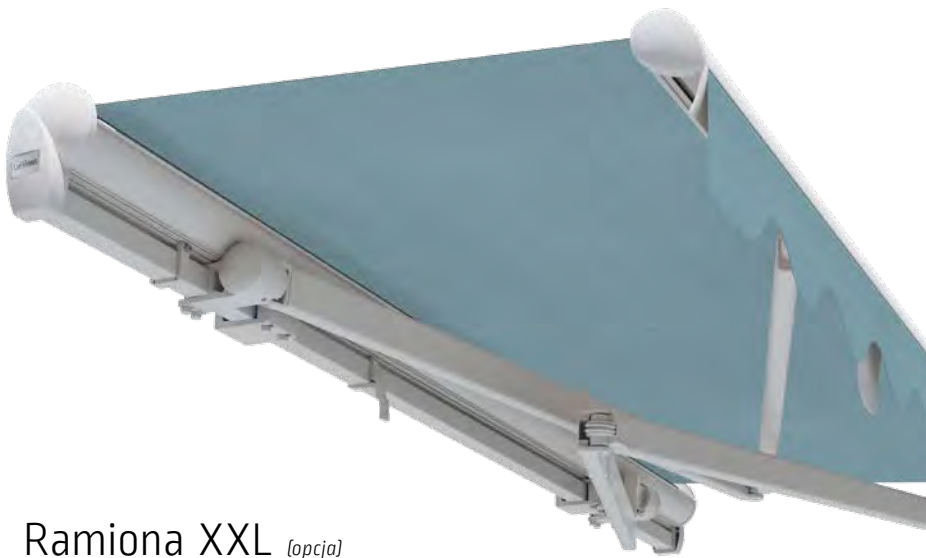

Ramiona XXL *[opcja]*

Jeśli dla markizy dostępna jest niewielka szerokość, a mimo to wymagany jest duży wysięg, właściwym rozwiązaniem jest Family Design z ramionami XXL, które nakładają się w dwóch płaszczyznach. Dostępne do wszystkich typów: Otwarty, Daszek i Półzamknięty



Jako produkt aranżacyjny wśród markiz z rurami nośnymi, Family Design wprowadza modne akcenty: elegancki profil wysięgu z gładkimi zaokrąglonymi zakończeniami tworzy elewację o nowoczesnym wyglądzie. Oprócz wysokiej jakości Lewens i łatwej obsługi, markiza oferuje szereg atrakcyjnych opcji dodatkowego wyposażenia.

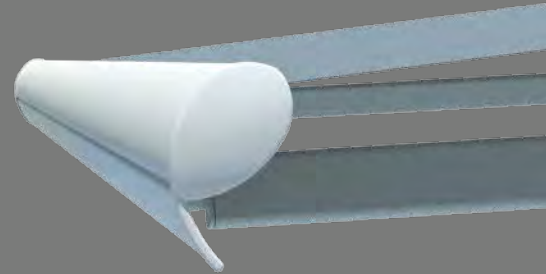

Typ Daszek

Daszek ochronny osłania poszycie markizy Family Design typ Daszek w pozycji zwiniętej przed kurzem, deszczem i innymi czynnikami atmosferycznymi.



Typ Półzamknięty

Wyposażona w daszek ochronny i tylny profil markiza Family Design typ Półzamknięty gwarantuje pewną i całkowitą ochronę poszycia.



Stabilność i trwałość

Uchwyt ramiona ze śrubą podporową i wysokoudarową.

Duży komfort

- Szerokość 1-częściowa maks. 650 cm,
Układ sprzężony 3-częściowy maks. 1950 cm,
Wysięg maks. 350 cm
- Silnik elektryczny
- Opcje:
Silnik sterowany radiowo/stero-
wanie zdalne radiowe,
automatyka pogodowa,
oświetlenie LED,
promiennik
podpory pionowe

Family Compact – kompaktowy wygląd

Niezawodna ochrona balkonu i tarasu

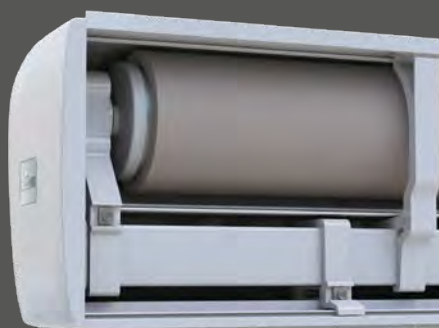

Typ Półkasety

zamknięta z 3 stron

daszek, profil dolny i ściśle przylegający profil wysięgu chronią poszycie i elementy mechaniczne przed czynnikami atmosferycznymi, kiedy markiza jest zwinięta.





Kompaktowa konstrukcja o wysokim komforcie i doskonałej technice.

Klasyczny design, doskonała jakość, łatwość użytkowania i trwałość:
Family Compact łączy w sobie funkcję ochronną markizy kasetowej z komfortem
montażu markizy z rurą nośną.

*Szczelne przyleganie do ściany
zapewnia estetyczny
wygląd elewacji.*

Typ Kasety

zamknięta z 4 stron

Ochronna obudowa poszycia zamyka konstrukcję w kierunku kasety i zapewnia kompleksową ochronę rury nawojowej.





Markizy z rurami nośnymi firmy Lewens wyróżniają się niezawodną i sprawdzoną techniką, inteligentnymi detalami oraz wieloma wariantami wyposażenia.

Wykonanie z dokładnością do centymetra również w wymiarach pośrednich umożliwia precyzyjny montaż w niemal każdym miejscu.



Jakość i technologia

made in Germany



Jako klasyk systemu firmy Lewens, seria Family jest wyposażona w sprawdzoną technikę rur nośnych:

wszystkie modele są solidnymi i trwałymi markizami wysokiej jakości, które charakteryzują się doskonałą techniką, świetnymi materiałami i starannym wykonaniem oraz łatwą obsługą i elastycznymi opcjami montażu.

Trwałość i wytrzymałość:

Uchwyt ramienia z wytrzymałego stopu aluminium, tłacznik górnego przedramienia z kutego aluminium.

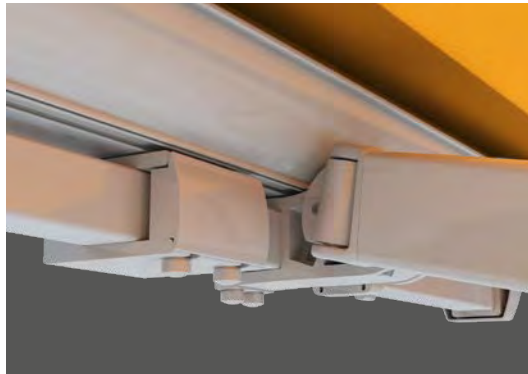

Uchwyt profilu wysięgu tworzy bezpieczne połączenie pomiędzy ramionami a profilem wysięgu i umożliwia lekkie przestawianie kąta.

Centralny przegub ramienia

Zastosowanie osłony z tworzywa sztucznego zapobiega powstawaniu zabrudzeń i korozji podwójnego przewodu, co przedłuża jego okres użytkowania.

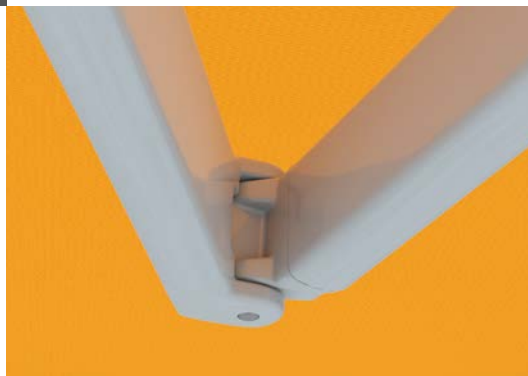

Dla lepszego prowadzenia i zmniejszonego tarcia wszystkie podwójne przewody są smarowane.

Trzpienie przegubów są wykonane ze stali nierdzewnej.

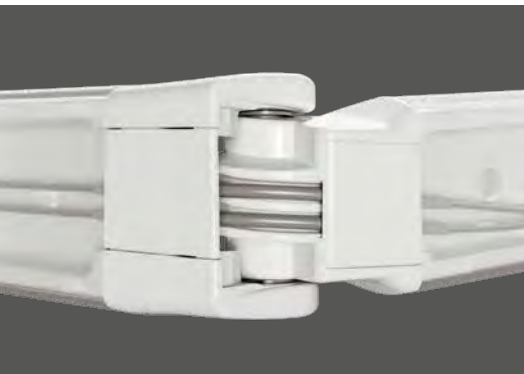

Niezwykle silny **naciąg sprężynowy** ramion gwarantuje doskonałe napięcie poszycia i zapobiega jego opieraniu się na przegubach ramienia.



Jakość na gwarancji



CE
EN 13561

**TÜV – sprawdzona jakość
i norma CE:**

Należy zwrócić uwagę na pieczęć i znak, które gwarantują Państwu bezpieczeństwo techniczne naszych produktów.

**made
in
germany**

Markowe towary z Niemiec:

Markizy Lewens są produkowane i montowane w Niemczech – jakością „made in Germany“!

Vario Volant

Standardowe wyposażenie:

- w standardzie napęd korbowy i poszycie akrylowe
- wysokości falbany rozwijanej: 150 oraz 175 cm
- zawsze z dodatkową krótką falbaną

Dla urządzeń do maks. szerokości 600 cm:

- maks. wysięg 350 cm
możliwy do 550 cm szerokości
i od 569 do 600 cm (3 ramiona!)

Wyposażenie dodatkowe (za dopłatą)

- Poszycie poliestrowe (wysokość poszycia 150 i 175 cm), Soltis 92 (wysokość poszycia ok. 160 cm) Orchestra MAX (wysokość poszycia 150 cm)
- Vario Volant z silnikiem radiowym (tylko dla markiz z silnikiem radiowym); wtedy wysokość poszyci akrylowych/poliestrowych: 150 cm, Soltis 92: 160 cm, Orchestra MAX: 120 cm

Nie do stosowania w połączeniu z systemem Lewens-Matik i/lub promiennikiem

Lewens-Matik

- Kąt nachylenia 5° - 52° (płynnie)
- dla konstrukcji do 600 x 350 cm,
- Regulacja nachylenia za pomocą napędu korbowego

Nie do stosowania w połączeniu z systemem Vario Volant i/lub promiennikiem.

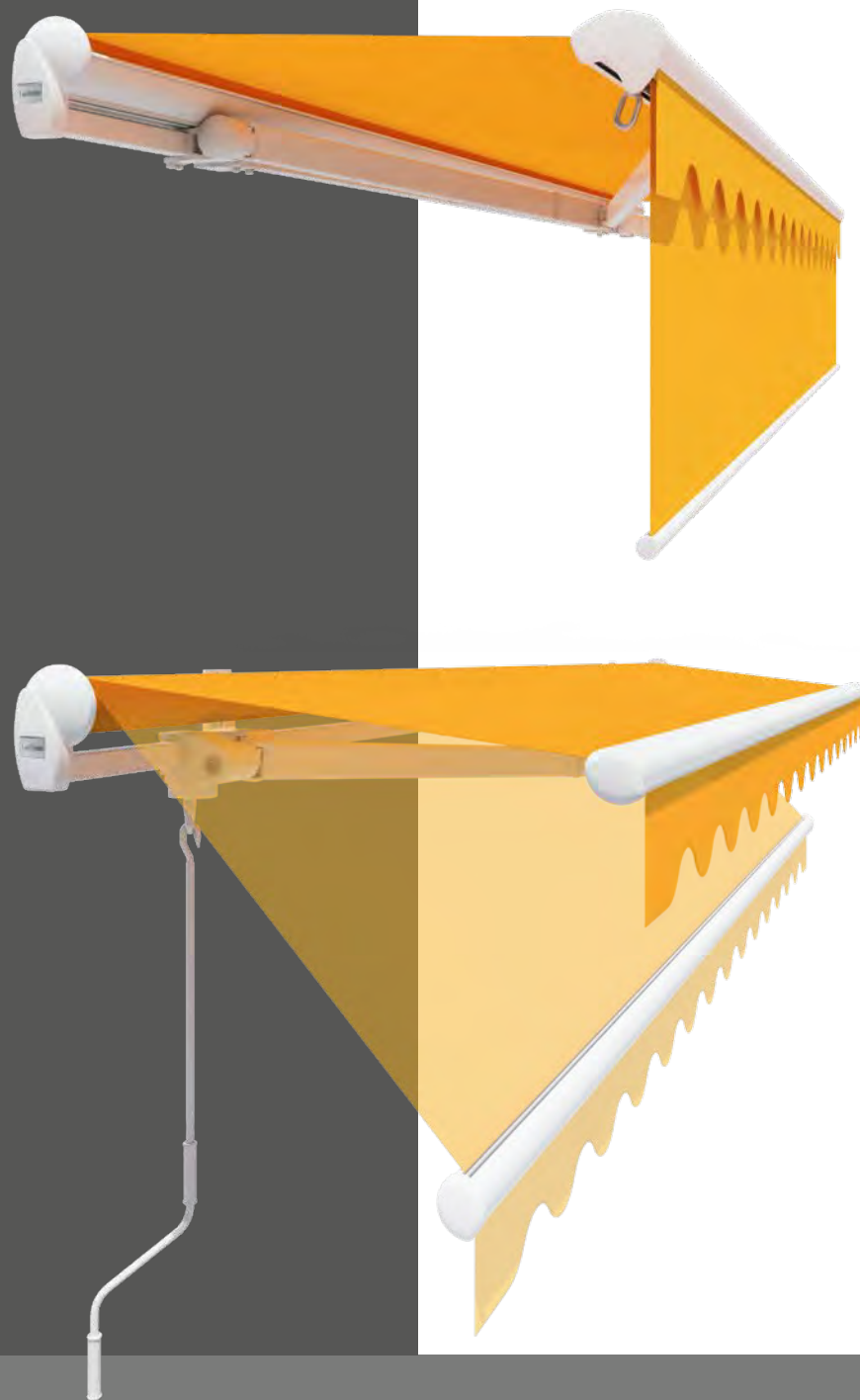

Opcje

Family Classic

Vario Volant zapewnia elastyczną ochronę przed słońcem oraz strefy prywatnej, zachowując wysokość przejścia pod markizą. Kiedy markiza jest złożona, Vario Volant może służyć także jako markiza okienna zapewniając cień i chłód wewnątrz pomieszczenia.

Opcja **Lewens-Matik** umożliwia płynną regulację nachylenia markizy w celu dopasowania do położenia słońca.

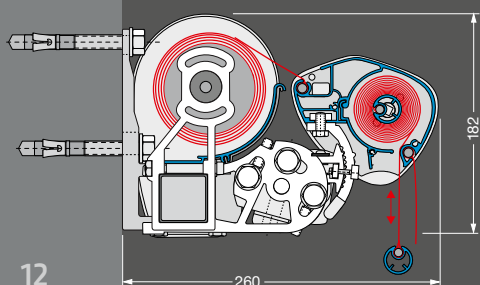

Family Classic Typ Otwarty
z opcją Vario Volant

Opcja Lewens-Matik
Napęd korbowy do regulacji
kąta nachylenia

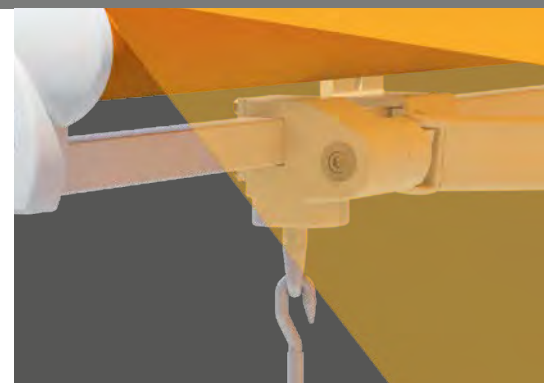



Sterowanie radiowe

umożliwia połączenie wszystkich funkcji tarasu w ramach automatyki domowej przy pomocy wygodnej obsługi przez tablet lub smartfon.



Automatyka pogodowa

Czujniki słońca i wiatru, ew. sensory wiatru zapewniają niezależne od pogody automatyczne sterowanie markizami – również wtedy, kiedy nikogo nie ma w domu

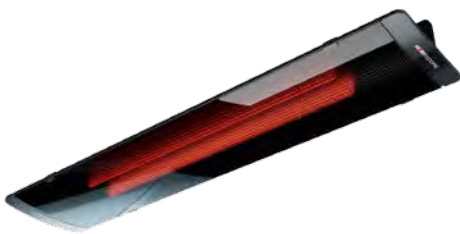

Promiennik na podczerwień

zapewnia również w chłodne dni wygodę i przyjemne ciepło pod markizą i szklanym dachem.



Opcje

Elementy elektryczne

Oczekujecie Państwo więcej komfortu niż ten, który gwarantuje samo sterowanie wyłącznikiem ściennym? W takim razie do swojej dyspozycji macie również sterowanie radiowe, oświetlenie, promiennik i urządzenia automatyki pogodowej, które sprostają najnowszym standardom, i mogą być użyte w automatyce domowej. Dla wszystkich funkcji tarasu możliwa jest również wygodna obsługa za pomocą smartfona lub tableta.



Oświetlenie LED

Wyposażenie w odbiornik radiowy, pozwala na ustawienie odpowiedniego natężenia światła za pomocą zdalnego sterowania lub automatyki domowej, tak aby stworzyć przyjemną atmosferę w każdej sytuacji.

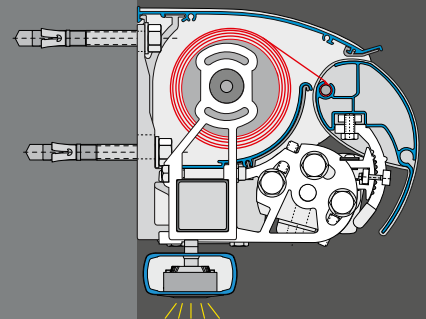



Standardowe kolory: kolory RAL oraz farby strukturalne (SL) bez dopłaty



Ze względu na technologię powlekania możliwe są odchylenia kolorów. Zdecydowanie zalecamy porównanie z naszymi oryginalnymi próbnikami kolorów.

Kolory konstrukcji do wyboru

Konstrukcje markiz i dachów szklanych Lewens pokryte są najwyższej jakości powłoką proszkową, dzięki czemu są szczególnie odporne na promieniowanie UV i warunki atmosferyczne. Opcjonalne anodyzowanie konstrukcji specjalnie do użytkowania na terenach nadmorskich przedłuża żywotność powłoki. Do wyboru są setki kolorów konstrukcji z palety RAL oraz lakiery strukturalne (SL). Szeroka gama modnych kolorów to standard – bez dodatkowych opłat.

Poza konstrukcjami lakierowanymi proszkowo prawie wszystkie modele dostępne są również w wersji **naturalny srebrny**.

Wykonanie: Konstrukcja w **E6/EV1 srebrny anodowany**, detale elementów takich jak części ramion, konsole, itd. lakierowane proszkowo w RAL 9006

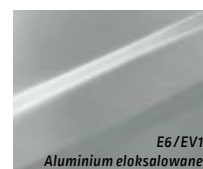

E6/EV1
Aluminium eloksalowane

W kolekcji Lewens znajdziesz wysokiej jakości, barwione w przędzy tkaniny akrylowe i poliestrowe, które zachowują swój kolor przez długi czas, jak również tkaniny wykonane w 85% z poliestru pochodzącego z recyklingu z butelek PET, a także częściowo przezroczyste tkaniny z włókna szklanego Screen i Soltis 92.

Materiały markiz Lewens są stworzone specjalnie do zacinienia zewnętrznych powierzchni. Dzięki impregnacji są odporne na wodę i zabrudzenia. Do konfekcji używamy najnowszych technik szycia do szwów bez zakrzywień, jak również technologii klejenia ultradźwiękowego. Zorganizowaliśmy naszą konfekcję tak, by poszycia markiz były konfekcjonowane całkowicie na płasko (a nie złożone).

Niektóre cechy jakościowe:

- Konfekcja pewnym ścięciem stębnowym, opcjonalnie z klejeniem ultradźwiękowym szwu (dopłata)
- Poszycie i falbana są wykonywane z jednej części tkaniny (zgodność wzoru i koloru)
- Zakładki u góry i dołu oraz zakładka falbany zarobione (czyste zakończenie)
- Zakończenie zgodne z symetrią wzoru i koloru z lewej i z prawej
- Zastosowanie wysokiej jakości nici Tenara® (również w wypadku falban)

Kolekcja

Poszycia od modnych po klasyczne

Formy falbany



Forma 1



Forma 2



Forma 3



Forma 4

Family

Wyposażenie i elementy technologiczne



Wyprodukowane i montowane w Niemczech
bezpieczeństwo zgodne z normami TÜV
Jakość i technologie zgodne z normami CE



Family Classic



Family Classic



Family Classic

Typ	Otwarty	Daszek	Półzamknięty
Markiza z rurą nośną – wymiary zaślepek, po złożeniu (wys. x głęb.)	182 x 200 mm	178 x 200 mm	178 x 200 mm
Szerokości pola (maks.)			
1-częściowe (pojedyncze pole)	700 cm	700 cm	700 cm
2-częściowe (urządzenie łączone, ale z ciągłym poszyciem)	1.200 cm	–	–
2-częściowe / 3-częściowe (układ sprzężony z pokryciem na szczeliny)	1.300 cm / 1.950 cm	1.300 cm / 1.950 cm	1.300 cm / 1.950 cm
Głębokości wysięgu			
Długości ramion 150 / 200 / 250 / 300 / 350 cm	■	■	■
Długości ramion 400 cm	■	■	■
Niestandardowe długości ramion	□	□	□
Napęd			
Silnik elektryczny (do wyłącznika ściennego)	■	■	■
Silnik sterowany radiowo	□	□	□
Napęd korbowy	□	□	□
Kolory konstrukcji			
29 standardowych kolorów konstrukcji Lewens	■	■	■
Srebrny naturalny [E6/EV 1 eloksalowany, detale RAL 9006]	■	■	■
Kolor specjalny RAL, kolory specjalne, lakiery z efektami	□	□	□
Poszycia markiz z kolekcji Lewens			
Markowy akryl (farbowany w dyszy przędzalniczej, ultratrwały kolor)	■	■	■
Markowy poliester / poliester z recyklingu (farbowany w dyszy przędzalniczej, ultratrwały kolor)	□	□	□
Orchestra MAX (markowy akryl, wodoodporne), do 600 x 350 cm	□	□	□
Wysokiej jakości nici Tenara	■	■	■
Szwy sklejane ultradźwiękowo	□	□	□
Falbana			
bez falbany	–	–	–
z falbaną	■	■	■
Opcje			
1 Silnik sterowany radiowo + radiowe zdalne sterowanie	□	□	□
2 Automatyka pogodowa (słońce, wiatr, deszcz)	□	□	□
3 Oświetlenie: Listwa reflektorów LED	□	□	□
4 Promiennik (nie z 6, 7, z 3 tylko zamocowanie ściennie)	□	□	□
5 Podpory pionowe (nie z 2, 7)	□	□	□
6 Vario Volant, szerokość do 600 cm (nie z 4, 7)	□	□	□
7 Lewens-Matik, do maks. 600 x 350 cm (nie z 3, 4, 5, 6)	□	□	□
8 Ramiona XXL (w zależności od szerokości/wysięgu)	–	–	–
Mocowanie			
Ściana	■	■	■
Sufit / krokwie dachowe	□	□	□

Dostępne wymiary i ograniczenia oraz pełny wykaz akcesoriów elektronicznych
znajdą Państwo w danych technicznych aktualnego cennika Lewens.

■ Standard □ Opcja – niedostępne

Family Classic Typ Otwarty

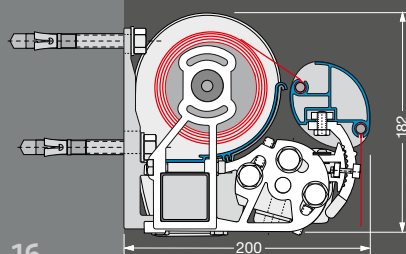

Family Classic Typ Daszek / Półzamknięty (brak ilustr.)

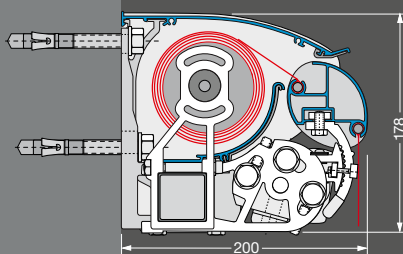

Family Design Typ otwarty

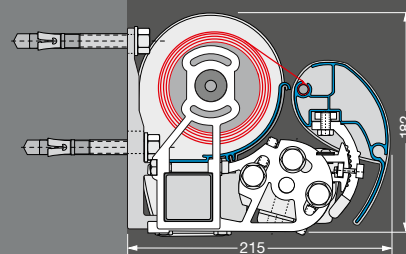



Family Design



Family Design



Family Design



Family Compact



Family Compact

Otwarty	Daszek	Półzamknięty
182 x 215 mm	178 x 220 mm	178 x 220 mm
700 cm	700 cm	700 cm
1.200 cm	-	-
1.300 cm/1.950 cm	1.300 cm/1.950 cm	1.300 cm/1.950 cm
■	■	■
■	■	■
□	□	□
■	■	■
□	□	□
□	□	□
■	■	■
■	■	■
□	□	□
■	■	■
□	□	□
□	□	□
■	■	■
□	□	□
□ (ramiona XXL: ■)	□ (ramiona XXL: ■)	□ (ramiona XXL: ■)
□	□	□
□	□	□
□	□	□
□	□	□
□	□	□
-	-	-
-	-	-
□	□	□
■	■	■
□	□	□

Półkasetta	Kasetta
200 x 200 mm	200 x 200 mm
650 cm	650 cm
-	-
1.300 cm/1.950 cm	1.300 cm/1.950 cm
■	■
-	-
□	□
■	■
□	□
□	□
■	■
■	■
□	□
■	■
□	□
□	□
■	■
□	□
□	□
□	□
□	□
-	-
-	-
■	■
□	□

Dostępne wymiary i ograniczenia oraz pełny wykaz akcesoriów elektronicznych znajdują Państwo w danych technicznych aktualnego cennika Lewens.

■ Standard □ Opcja - niedostępne

Family Design Typ Daszek /Półzamknięty (brak ilustr.)

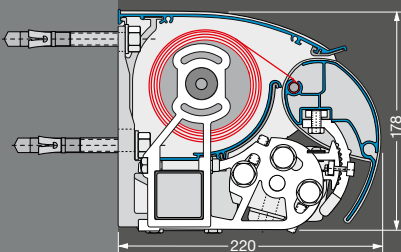

Family Compact Typ Półkasetta

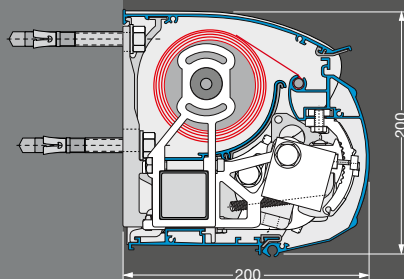

Family Compact Typ kasetta

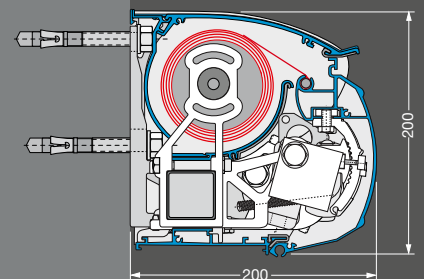

PASUJĄCE:



Micro 700 – markiza z rozwijaniem bocznym Doskonałe uzupełnienie markizy z ramionami przegubowymi

Dzięki **rękojeści** (dostępne różne pozycje i liczba) Micro 700 można łatwo rozwinąć i przymocować do masztu.

Kółko po spodniej stronie zapewnia łatwość prowadzenia.

Dla pewnej i wygodnej obsługi pozycje zostały wyposażone w system hamujący zwijanie.



Kaseta ścienna (szer. x głęb.)	108,8 x 100,6 mm		
Wysokość konstrukcji (maks.)			
1-częściowe (pojedyncze pole)	250 cm		
Wysięg (maks., w zależności od materiału i wysokości)	Wysokość do 134 cm	do 190 cm	do 250 cm
Akryl / poliester (ew. z recyklingu)	400 cm	* 300 cm	* 300 cm
Soltis 92	400 cm	400 cm	* 300 cm
Napęd			
Tryb ręczny, 1 uchwyt	<input checked="" type="checkbox"/>		
Tryb ręczny, dalsze uchwyty	<input type="checkbox"/>		
Kolory konstrukcji			
29 standardowych kolorów konstrukcji Lewens	<input checked="" type="checkbox"/>		
Kolor specjalny RAL, kolory specjalne, lakiery z efektami	<input type="checkbox"/>		
Poszycia markiz z kolekcji Lewens			
Markowy akryl (farbowany w dyszy przędzalniczej, ultratrwały kolor)	<input checked="" type="checkbox"/>		
Soltis 92	<input checked="" type="checkbox"/>		
Markowy poliester / poliester z recyklingu (farbowany w dyszy przędzalniczej, ultratrwały kolor)	<input type="checkbox"/>		
Wysokiej jakości nici Tenara	<input checked="" type="checkbox"/>		
Szwy sklewane ultradźwiękowo	<input type="checkbox"/>		

Dostępne wymiary i ograniczenia oraz pełny wykaz akcesoriów
znajdą Państwo w danych technicznych aktualnego cennika Lewens.

Standard Opcja
* tylko z pionowym biegiem pasma

Markiza z rozwijaniem bocznym Micro 700 zapewnia ochronę przed słońcem, wiatrem i wzrokiem obcych, tworząc przy tym strefę prywatną i dodając przytulności tarasom, balkonom i loggiom. Micro 700 jest dopełnieniem konwencjonalnej ochrony przeciwsłonecznej dzięki swoim funkcjom i wzornictwu. Poszycia wszystkich produktów Lewens doskonale można do siebie dopasować.

Po zwinięciu markizy kasetę można łatwo wyjąć ze wspornika, aby zabezpieczyć ją przed kradzieżą czy wandalizmem. Bezpiecznie można ją przechowywać do następnego użycia markizy.

Montaż
Uchwyty ścienne (w standardzie)



Przyśrubowanie do podłogi
(zamiast standardowa)



Przyśrubowanie do podłogi
z konsolą dolną





www.lewens-markisen.de



Informacji chętnie udzieli Państwu autoryzowany sprzedawca: