



## Glazen daken

Murano Puro  
Murano Vetro  
Murano Integrale  
Murano Integrale Zip  
Murano Glissando  
Murano Finestra

## Murano Glazen dak



Gewoon van het leven  
*genieten!*

**Lewens**  
MARKISEN





## Goed doordacht en met systeem

De glazen daken van de Murano-serie bieden verschillende designs en vormgevingsmogelijkheden: compact en modern of traditioneel met dakoverstek, zijdelings verzonken of ingesprongen, als "puur" glazen dak, met geïntegreerd zonnescherm of geïntegreerd zonnescherm voor volledige zon bescherming. Aanvullende glazen schuifelementen, vaste beglazingen en diverse comfortopties ronden het assortiment af.

Alle modelontwikkelingen van Lewens zijn geïnspireerd op actuele trends en wensen en suggesties van klanten en gespecialiseerde dealers en presenteren zich met hoogontwikkelde technologie, functionaliteit en design.

De zonneschermen en glazen daken van Lewens worden geproduceerd op een oppervlakte van meer dan 30.000 vierkante meter, waarbij alle fasen zelf worden uitgevoerd – van de constructie via de confectionering van doeken tot en met de montage. Hoogwaardige materialen, goed doordachte constructies, precisie bij zowel het op maat snijden als de fabricage van onderdelen, en een computerondersteunde automatisering in de productie vormen de basis voor de betrouwbare werking van de producten.

Advies en verkoop, montage en onderhoud ter plaatse liggen in de deskundige handen van de vakhandel. Zo zijn er een nauw contact met de klant en een optimale service mogelijk, om ervoor te zorgen dat u als klant gewoon van het leven kunt genieten!



*Kwaliteit 'made in Germany'*

*Alle zonneschermen en glazen daken van de firma Lewens worden in Duitsland geproduceerd.*



Gewoon van het leven  
*genieten!*





Murano Puro

4

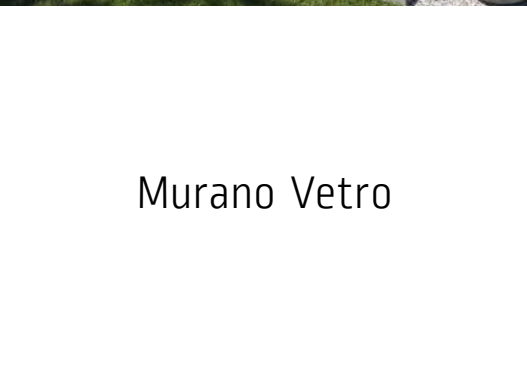

Murano Vetro



6



8



Murano Integrale



10



12



Murano Glissando  
Glazen schuifelementen



Murano Finestra  
Vaste beglazing



15

# Inhoudsopgave

## Model

<b>Murano Puro</b> Het basismodel	4
<b>Murano Vetro</b> Perfekte bescherming tegen het weer	6
<b>Murano Integrale</b> Optimale bescherming met geïntegreerd zonnescerm	8
<b>Murano Integrale Zip</b> Glazen dak met geïntegreerde zip-zonwering	10
<b>Murano Glissando</b> Glazen schuifelementen: flexibele weerbescherming en optionele driehoekige afsluiting	12
<b>Murano Finestra</b> Vaste beglazing – beschermt perfect	15

## Uitrusting

<b>Kwaliteit en techniek</b> Functie en afwerking in detail	16
<b>Comfortopties</b> Elektronica en draadloze systemen	17
<b>Stof en kleur</b> Doekcollectie en framekleuren naar keuze	18
<b>Technische gegevens</b> Overzicht	20

## Hierbij passend

<b>Ancona, Portofino, Capri, Micro 2020, Micro 4000 Z, Micro 700</b> Glazen dak, verticale en zijschermen	25
--	----



*Murano Puro  
creëert extra woonruimte en verlengt het terrasseizoen*

## Murano Puro – glazen dak

Weerbescherming voor kleine en middelgrote terrassen

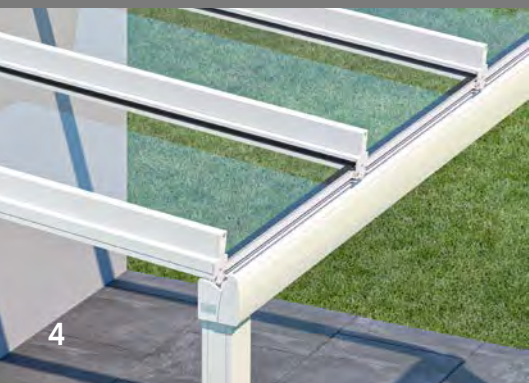

### Type Gelijkggend (B)

*met palen onder de dakrand*

*De palen staan compact en modern op één lijn met de regengoot.*

*Het regenwater wordt via de dakspanten, regengoot en de binnenkant van de palen afgevoerd.*



- Breedte max. 700 cm, diepte max. 350 cm
- Met 2 tot 3 palen  
*(naargelang belasting en type)*
- Dakhelling naar keuze: 3° tot 10° *(traploos)*
- Opties:  
LED-verlichting,  
terrasverwarming



Pure outdoor living: het glazen dak Murano Puro breidt de woonruimte gezellig uit en is hierbij solide, veelzijdig en aantrekkelijk in prijs. Omdat de regengoot en palen gelijkliggend op één lijn staan, biedt Murano Puro maximale ruimte en worden ook kleine terrassen omgetoverd tot een plek waar het aangenaam vertoeven is. Een praktisch detail is de onzichtbaar geïntegreerde waterafvoer via de palen.

*Glasvoegen met lijsten in framekleur voor indeling van de glasvlakken.*

**Puristisch**  
*Regengoot met vlakke afwerking*



**Slanke daksparren**

*Deze geven Murano Puro een elegante uitstraling. De afstand tussen de daksparren kan tot 120 cm bedragen, zodat grote glasvelden mogelijk zijn (afhankelijk van de dakgrootte en belasting).*



*Murano Vetro type Gelijkggend  
met palen en regengoot op één lijn.*

## Murano Vetro – glazen dak

Perfecte weerbescherming voor grote terrassen



### Type Gelijkggend (B)

*met palen onder de dakrand*

*De palen staan compact en modern op één lijn met de regengoot.*

*Het regenwater wordt via de daksparen, regengoot en de binnenkant van de palen afgevoerd.*



## Tot op de centimeter nauwkeurig maatwerk

- Breedte max. 700 cm, diepte max. 500 cm
- Met 2 tot 3 palen (naargelang belasting en type)
- Dakhelling naar keuze: 3° tot 20° (traploos)
- Opties:  
LED-verlichting,  
terrasverwarming

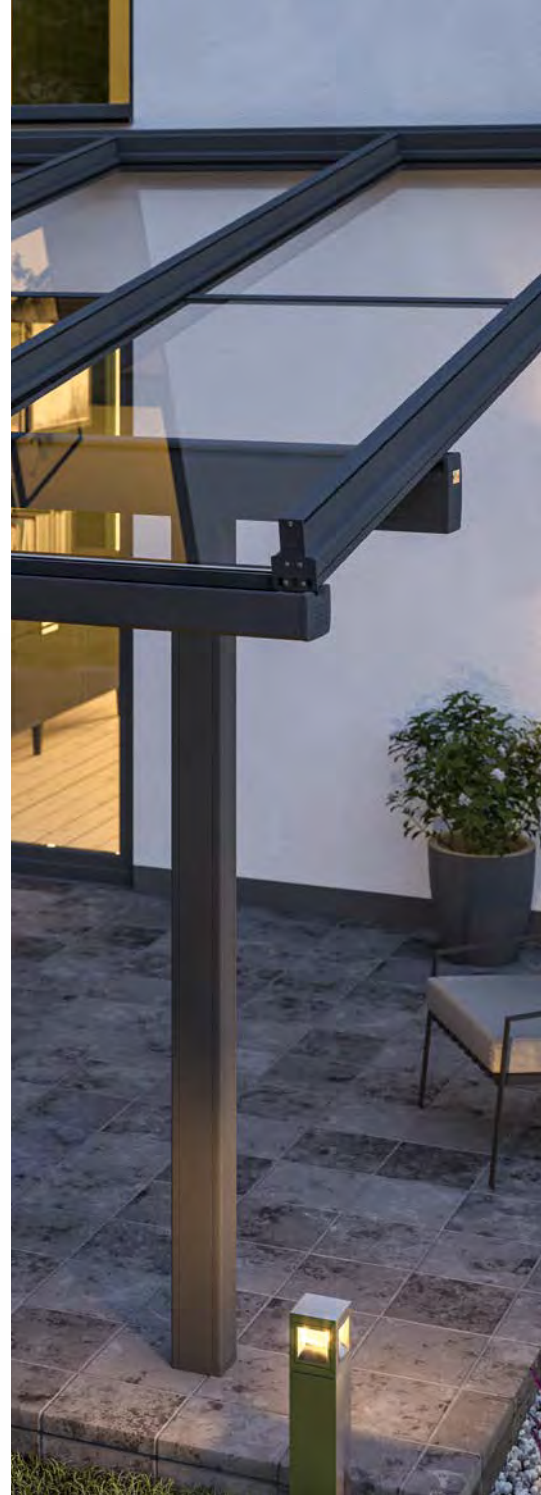

Het glazen dak Murano Vetro biedt elk seizoen bescherming tegen het weer, zodat het altijd terrasweer is. De elegante constructie kan zonder veel moeite op bijna elk terras worden gemonteerd en is met zijn grote maximale afmetingen ook voor ruime oppervlakken geschikt. Aan de voor- en zijkanten uitgerust met gelijkliggende of inspringende palen zijn diverse typen en modellen verkrijgbaar.

*Afb. boven: type Oversteek met aan de zijkant inspringende palen (bouwvorm Ü).*

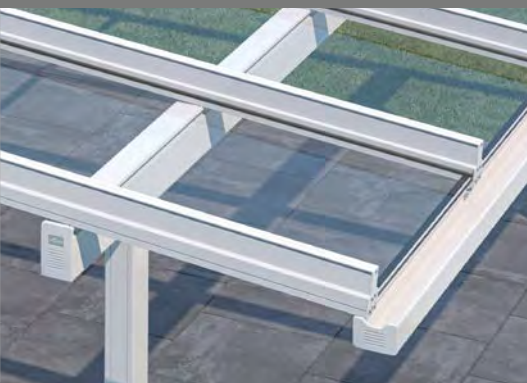

### Type Oversteek (Ü)

**met palen achter de dakrand**

*Hier kunnen bijvoorbeeld de palen op het terras staan, ook kan de dakoverstek worden verlengd. Het regenwater wordt afgevoerd via een waterspuwer (standaard), optioneel via een regenketting van roestvrij staal of regenpijpen.*





*Murano Integrale type Oversteek  
met aan de zijkant gelijkliggende palen  
(model Ü1).*

## Murano Integrale – glazen dak met zonnescherm

Optimaal beschermd met geïntegreerde zonwering



### Type Oversteek (Ü)

*met palen achter de dakrand*

*Hier kunnen bijvoorbeeld de palen op het terras staan, ook kan de dakoversteek worden verlengd. Het regenwater wordt afgevoerd via een waterspuwer (standaard), optioneel via een regenketting van roestvrij staal of regenpijpen.*





## Weerbescherming op maat

- Breedte max. 700 cm, diepte max. 500 cm
- Met 2 tot 3 palen (naargelang belasting en type)
- Dakhelling naar keuze: 3° tot 20° (traploos)

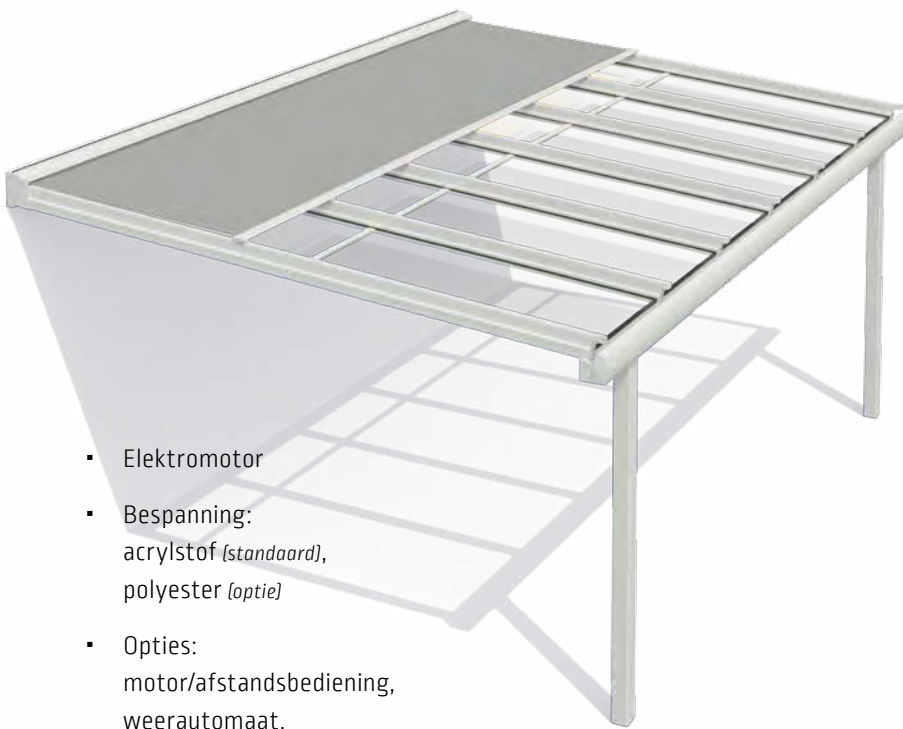

- Elektromotor
- Bespanning:  
acrylstof (*standaard*),  
polyester (*optie*)
- Opties:  
motor/afstandsbediening,  
weerautomaat,  
LED-verlichting,  
terrasverwarming



Murano Integrale biedt variabele bescherming tegen regen, temperatuur en zonlicht. Met zijn in het wandprofiel geïntegreerde zonnescrm combineert dit model het onbelemmerde uitzicht en de weerbescherming van een glazen dak met de voordelen van een hoogwaardig zonnescrm als flexibel instelbare zonwering. Ook bij dit groot uitgevoerde glazen dak zijn diverse typen en modellen verkrijgbaar met aan de voor- en zijkanten gelijkliggende of inspringende palen.

*Type Gelijkliggend  
met palen aan de zijkant  
inspringend (bouwvorm B2)*



### Type Gelijkliggend (B)

*met palen onder de dakrand*

*De palen staan compact en modern op één lijn met de regengoot.*

*Het regenwater wordt via de dakspinnen, regengoot en de binnenkant van de palen afgevoerd.*





## Murano Integrale Zip

Het glazen dak met geïntegreerde zip-zonwering



### Type Oversteek (Ü)

*met palen achter de dakrand*

*Hier kunnen bijvoorbeeld de palen op het terras staan, ook kan de dakoverstek worden verlengd. Het regenwater wordt afgevoerd via een waterspuwer (standaard), optioneel via een regenketting van roestvrij staal of regenpijpen.*



## Weerbescherming op maat

- Breedte max. 700 cm, diepte max. 500 cm
- Met 2 tot 3 palen *(naargelang belasting en type)*
- Dakhelling naar keuze: 3° tot 20° *(traploos)*
- Zip-doekgeleiding en gepatenteerd systeem met compensatieveer



- Elektromotor
- Bespanning:  
acrylstof *(standaard)*,  
polyester *(optie)*
- Opties:  
motor/afstandsbediening,  
weerautomaat,  
LED-verlichting,  
terrasverwarming



### Doekgeleiding **ZIP** (Z)

*De rails met zip-doekgeleiding aan de zijkant en het gepatenteerde systeem met compensatieveren zorgen voor een naadloze bescherming tegen de zon en garanderen dat het doek altijd strak zit.*

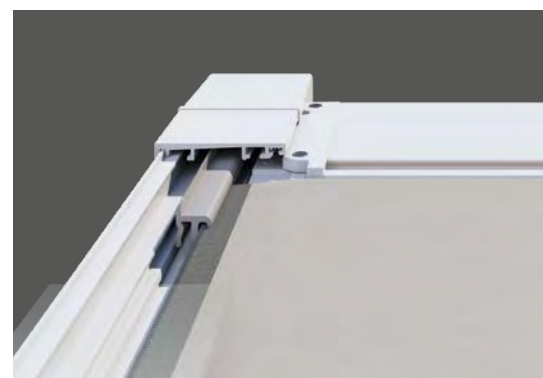

In alle seizoenen en bij elk weer van het terras genieten: als glazen dak met geïntegreerd zip-zonnescherf is Murano Integrale Zip de perfecte bescherming tegen alle weersomstandigheden, ook voor grote oppervlakken. Het systeem voldoet hierbij aan de hoogste eisen op het gebied van kwaliteit en comfort. Dankzij de zipgeleiding en gepatenteerde compensatieveren zit het zonnescherfdoek van Murano Integrale Zip altijd strak – voor een naadloze zonwering zonder storende lichtspleten aan de zijkant.



### Type Gelijkggend (B)

*met palen onder de dakrand*

*De palen staan compact en modern op één lijn met de regengoot.*

*Het regenwater wordt via de dakspanten, regengoot en de binnenkant van de palen afgevoerd.*





**Beglazing rondom**

*Het glazen dak Murano Vetro met glazen schuifelementen:  
aan de zijwanden als type Opzij openend, 4 sporen met 4 vleugels,  
aan de voorkant als type Centraal openend, 2 sporen met 4 vleugels.  
Uitgerust met optionele driehoekige afsluiting  
met glaslijsten (type A).*

## Murano Glissando – glazen schuifelementen

Flexibele weerbescherming op maat



### Type Opzij openend

*Voor het openen worden alle glazen elementen aan één kant naar links of naar rechts geschoven. Naargelang de gewenste breedte en hoogte kan het hierbij om 2, 3, 4 of 5 schuifelementen op 2, 3, 4 of 5 rails gaan.*

## Perfect passend comfort

- Voor glazen daken en vast omsloten muurnissen
- Voor alle typen en modellen van het glazen dak Murano van Lewens
- Breedte max.:  
type Centraal openend 1150 cm,  
type Opzij openend 580 cm
- Wandhoogte max. 260 cm (met enkellaags veiligheidsglas 10 mm)
- Opties:  
slot,  
komgreep/komgrepen,  
muuraansluitingsprofiel,  
driehoekige afsluiting

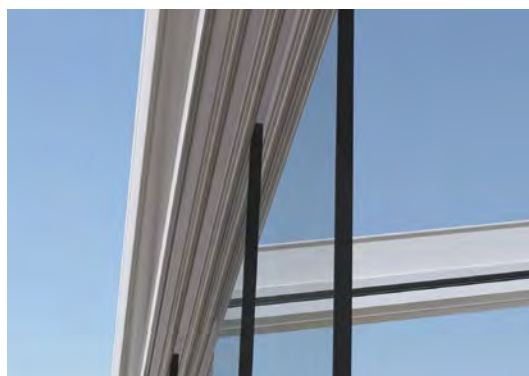

Standaard zijn de schuifwanden voorzien van een **handgreep in een puristische vlakke vorm**. Optioneel zijn **diepere komgrepen** met een elegante designlook verkrijgbaar, waardoor het openen en sluiten nog eenvoudiger wordt. Een transparant **rubberen profiel** sluit de spleet af bij het centraal openend type.



### Goede geleiding

Voorwaarde voor het monteren van de schuifelementen op de zijwanden van het glazen dak is een draagprofiel (driehoeksverbinding / Finestra schuin element).



Optie komgreep

### Driehoekige afsluiting (optie)

Om wind en weer boven de zijwanden tegen te houden, kan optioneel ook de resterende driehoekige opening met glas worden afgesloten (hier: type B met glashouders).

De glazen daken Murano kunnen worden uitgerust met verschuifbare glazen wanden als bescherming tegen wind- en regen. De glazen wanden bestaan uit 2 tot 10 op de grond rustende glazen platen, die een hoogtransparante wand vormen. Kogelgelagerde, onzichtbare wielen garanderen een geruisarme beweging.

## Type Centraal openend

De elementen worden voor het openen naar links en rechts uit elkaar geschoven. Naargelang de gewenste afmetingen lopen 4, 6, 8 of 10 schuifelementen op 2, 3, 4 of 5 rails.





## Glaslijsten

*(type A)*

*Het glas wordt gelijkliggend met de rand en bijna onzichtbaar boven- en onderaan met glaslijsten bevestigd. Onder de box/cassette blijft een luchtopening en een spleet naar de muur en dakrand.*



## Glashouders

*(type B)*

*Een visueel aantrekkelijke, als het ware 'zwevende' bevestiging, die rondom het glas een spleet vrijlaat.*

## Optie

### Driehoekige afsluiting

Het voor de montage van glasschuifelementen voor de bevestiging van de bovenste looprail benodigde draagprofiel laat in het bovenste gedeelte van het glazen dak een driehoekige opening vrij. Om wind en weer boven de zijwanden tegen te houden, kan de resterende driehoekige opening optioneel met glas worden afgesloten.

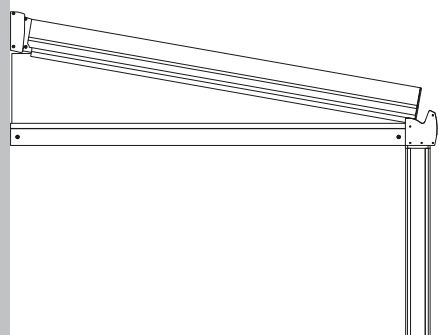

#### **Nagenoeg onzichtbaar**

*Driehoekige afsluiting met glaslijsten*

#### **'Zwevende' bevestiging**

*Driehoekige afsluiting met glashouders*

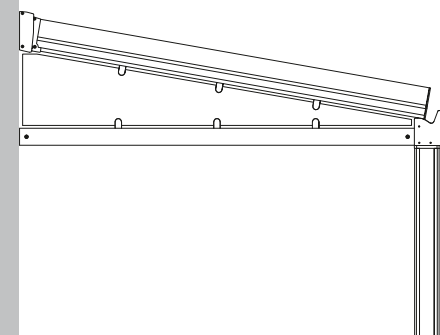

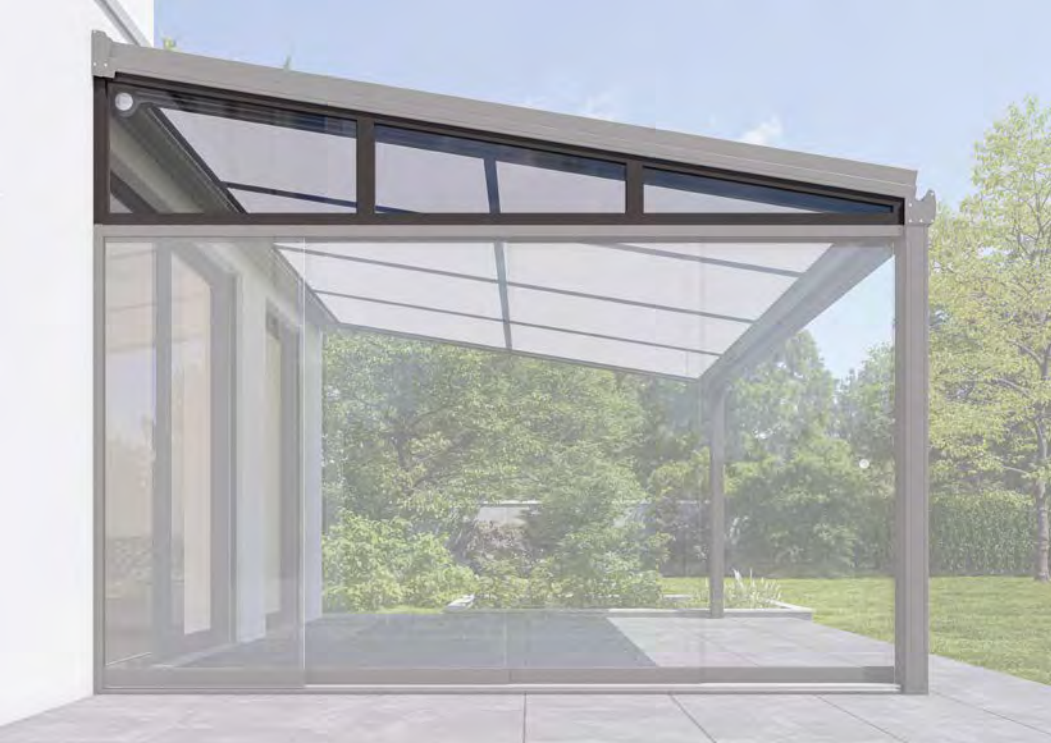

## Type Schuin element

### **Voor de vaste beglazing aan zijwanden**

*Zo kan de tussenruimte tussen het dak en de zijbeglazing volledig worden afgesloten.*

*Eronder kunnen naar keuze railsystemen voor glazen schuifelementen van de serie Glissando worden aangebracht of een vaste rechthoekige beglazing.*



## Type Rechthoek

### **Voor de vaste beglazing van rechthoekige vlakken**

*De oplossing voor een beglazing tot op de grond aan de voor- en achterkant van het glazen dak ...*

*... en als aanvulling bij het schuine element aan de zijwanden, voor een*

## complete beglazing

*aan alle zijden van het glazen dak.*

## Murano Finestra

### Vaste beglazing

De grootst mogelijke bescherming tegen wind, weer en tocht wordt met een vaste beglazing bereikt. Deze kan ofwel als partiële beglazing van afzonderlijke wanddelen worden ingezet, ofwel als complete beglazing van volledige wanden tot een breedte van 500 cm.

### **Perfecte aansluiting**

*Kozijnprofielen vormen een boord om de glasvlakken en sluiten de ruimte tussen het glazen dak en de verticale beglazingen perfect af.*

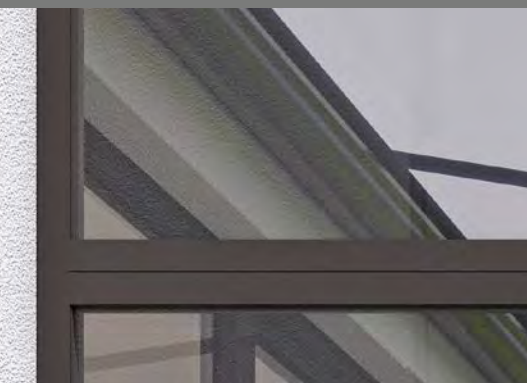

# Kwaliteit met garantie



TÜV-gekeurde kwaliteit en CE-norm

Let op het label en de markering, die u de technische veiligheid van onze producten garanderen.



Merkartikel uit Duitsland

Lewens glazen daken worden in Duitsland geproduceerd – kwaliteit 'made in Germany'!

## Nauw op de muur aansluitend

*Bij de montage kunnen oneffenheden moeiteloos worden gecompenseerd.*



## Glasvoeg

*Bij glasvlakken in delen wordt de glasvoeg afgedekt met een lijst in de framekleur, zodat deze een decoratief element wordt. De positie van de glasvoeg (verdeling van het glasvlak) kan vrij worden gekozen.*



## ZIP-doekgeleiding

*(Murano Integrale Zip)*

*Rails met stofgeleiders met ritssluiting aan de zijkant en gepatenteerde compenserende veertechnologie zorgen voor volledige zonwering en een altijd strakke stoffen zitting.*

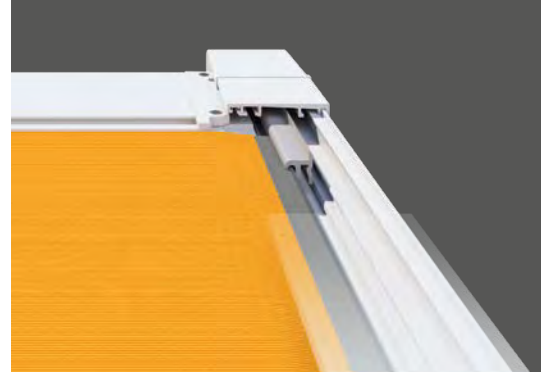

# Kwaliteit en techniek made in Germany

De glazen daken van Lewens overtuigen door een modern, helder design, kwaliteit en talrijke uitrustingsmogelijkheden. Ze worden tot op de centimeter nauwkeurig geproduceerd – ook in tussenliggende maten – en kunnen daardoor op nagenoeg elke plaats perfect passend worden gemonteerd.



## Uitstekende kwaliteit

*In 2021 ontving Lewens de Plus X Award voor het Murano Integrale Zip glazen dak in de categorieën „Hoge kwaliteit“, Design, Gebruiksgemak en Functionaliteit en ook voor „Hoogste klanttevredenheid“ (2021 en 2022). Het glazen dak werd ook bekroond met de „German Innovation Award 2022“ en de „iF Design Award 2022“.*





**Draadloze besturingen**

*Creëren de voorwaarde om alle terrasfuncties in de huisautomatisering te integreren, met comfortabele bediening per tablet of smartphone.*



**Weerautomaat**

*Zon- en windautomaten resp. windsensoren zorgen voor een weersafhankelijke automatische besturing van de zonneschermen – ook wanneer niemand thuis is.*

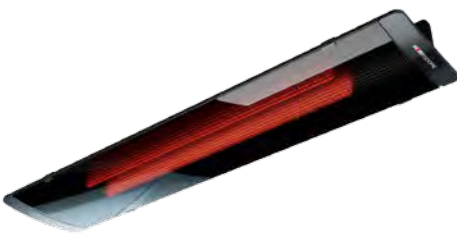

**Infrarode terrasverwarming**

*De infrarode terrasverwarming zorgt ook op koele dagen voor gezelligheid en een aangename warmte onder zonneschermen en glazen daken.*



# Opties

## Elektrische uitrusting

Wilt u meer dan alleen een wandchakelaar voor de bediening en dus meer comfort? Wij bieden u draadloze afstandsbedieningen, terrasverwarming en componenten van de weerautomaat in de moderne standaard, zodat deze ook in de huisautomatisering kunnen worden geïntegreerd.



**LED-verlichting**

*Uitgerust met een draadloze ontvanger (optie) kan per afstandsbediening of via de huisautomatisering voor elke situatie de passende licht sfeer worden gecreëerd.*





**Standaardkleuren:** RAL-kleuren en structuurlakken (SL) **zonder meerprijs**

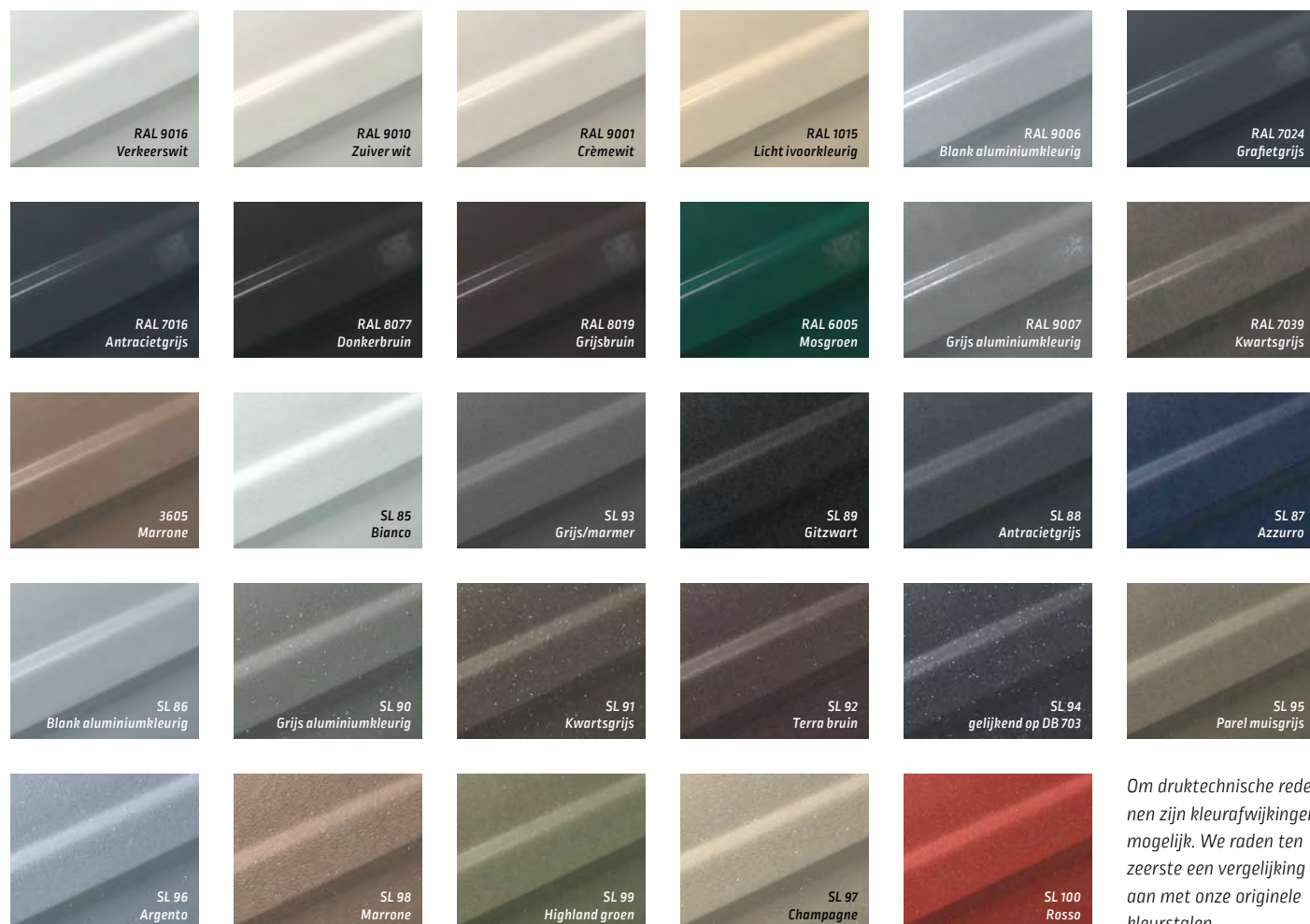

Om druktechnische redenen zijn kleurafwijkingen mogelijk. We raden ten zeerste een vergelijking aan met onze originele kleurstenen.

# Framekleuren naar wens

De frames van de Lewens-zonneschermen en glazen daken worden hoogwaardig gepoedercoat en zijn daardoor bijzonder uv- en weerbestendig. Voor de framekleuren kan worden gekozen uit honderden RAL-kleuren en structuurlakken (SL). Een grote keuze aan trendkleuren is standaard – zonder toeslag.



### Voorafgaande anodisering (optioneel)

Speciaal voor gebruik in kustregio's verhoogt een optionele voorafgaande anodisering de levensduur van de coating. Deze kan bij de bestelling worden gekozen.

**De Lewens-collectie biedt u hoogwaardige, spingeverfde acryl- en polyesterstoffen die langdurig hun kleur behouden, stoffen van 85% gerecycled polyester gemaakt van PET-flessen, maar ook semi-transparante Screen glasvezeldoeken en Soltis 92.**

De zonneschermostoffen van Lewens zijn speciaal ontwikkeld voor gebruik buitenshuis en zijn water- en vuilafstotend geïmpregneerd. Bij de confection worden de nieuwste naaitechnieken voor niet-trekkend naaien en ultrasone trillingen voor het vastplakken toegepast. De confection is zodanig georganiseerd, dat de zonneschermdoeken volledig plat liggend (dus niet gevouwen) worden verwerkt.

#### **Enkele kwaliteitskenmerken**

- Confection met een betrouwbare stiksteek, optioneel ook met ultrasoon geplakte naad (meerprijs)
- Doek en volant uit één stuk vervaardigd (rapportgelijkheid)
- Zomen boven- en onderaan en volantzoom gelockt (schone afsluiting)
- Rapportsymmetrische afsluiting links en rechts
- Gebruik van Tenara®-kwaliteitsnaaigaren (ook voor de volants)

## De collectie

Doeken van trendy tot klassiek

*Voor verticale zonweringen als aanvulling bij het glazen dak zijn **screendoeken van glasvezel** aan te bevelen, indien een bescherming tegen zon en verblinding met vrij uitzicht naar buiten gewenst is.*

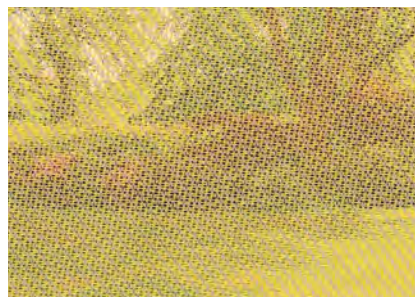

# Murano Puro | Vetro

Uitrusting en techniek



Geproduceerd en gemonteerd in Duitsland  
TUV-gekeurde veiligheid  
Kwaliteit en techniek volgens de CE-norm

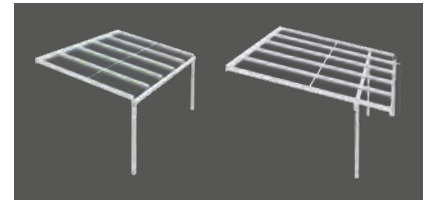

	Murano Puro Type Gelijkgiggend (B)	Murano Vetro Type Gelijkgiggend (B)	Murano Vetro Type Oversteek (Ü)
<b>Bouwwormen</b>	<b>B1, B2, B3</b>	<b>B1, B2, B3</b>	<b>Ü1, Ü2, Ü3</b>
– Palen aan zijkant buiten	B1	B1	Ü1
– Palen aan zijkant inspringend	B2	B2	Ü2
– met 3e paal	B3	B3	Ü3
– Oversteek (binnenkant palen – buitenkant regengoot)	–	–	30 - 100 cm
– Versterking: staal (s) / Murano Vetro-goot (v)	... v	... s	... s
<b>Installatie-afmetingen (max.)</b>			
Breedte 1-delig (afzonderlijk veld)	700 cm	700 cm	700 cm
Diepte (type B: tot binnenkant palen; type Ü: tot buitenkant regengoot)	350 cm	500 cm	500 cm
Hellingshoek, traploos (ten minste 5° aanbevolen)	3° - 10°	3° - 20°	3° - 20°
Afstand tussen daksparen (max., afhankelijk van bouwtype, installatiegrootte, belasting)	120 cm	120 cm	120 cm
Paalhoogte 240 cm	■	■	■
Langere palen	□	□	□
<b>Regenwaterafvoer</b>			
Afvoerpijp, geïntegreerd in paal	■	■	–
Afvoerpijp, extern voor de paal	–	–	□
Waterspuwer (1 stuk)	–	–	■
<b>Beglazing</b>			
Voor gelaagd veiligheidsglas (helder) of kanaalplaten	!	!	!
<b>Framekleuren</b>			
29 Lewens standaard framekleuren	■	■	■
Extra RAL, speciale kleuren en effectlakken	□	□	□
<b>Opties</b>			
Verlichting – LED-strips	□	□	□
Terrasverwarming (alleen wandbevestiging)	□	□	□
Glasvoeg	□	□	□
Extra waterafvoer (valpijp, geïntegreerd in de paal)	□	□	–
Regenketting / extra waterspuwers of regenpijp	–	–	□
Zijaansluitingsprofiel / div. profielen / Draagframe	□	□	□

Mogelijke afmetingen en beperkingen alsmede het volledige elektronische toebehoren vindt u bij de technische gegevens in de actuele Lewens-prijslijst.

■ Standaard □ Optie – niet verkrijgbaar  
! Niet bij de levering inbegrepen

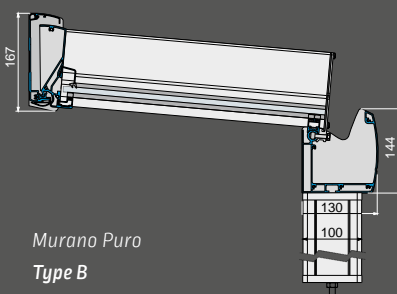

Murano Puro  
Type B

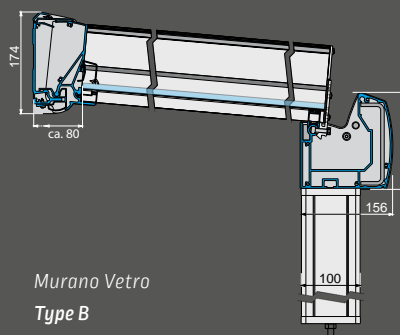

Murano Vetro  
Type B

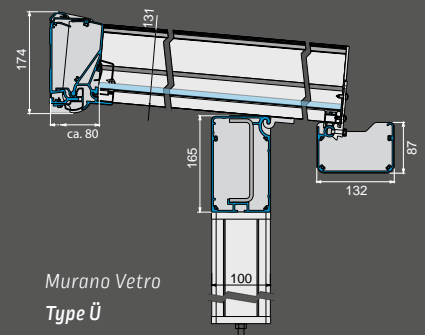

Murano Vetro  
Type Ü

# Murano Integrale

Uitrusting en techniek



Geproduceerd en gemonteerd in Duitsland  
TUV-gekeurde veiligheid  
Kwaliteit en techniek volgens de CE-norm

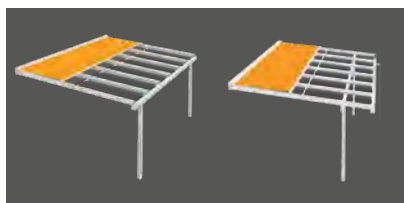

Bouwvormen	Type	
	Gelijkliggend (B)	Oversteek (Ü)
– Palen aan zijkant buiten	B1	Ü1
– Palen aan zijkant inspringend	B2	Ü2
– met 3e paal	B3	Ü3
– Oversteek (binnenkant palen – buitenkant regengoot)	–	30 - 100 cm
– Versterking: staal (s)	... s	... s
Installatie-afmetingen (max.)		
Breedte 1-delig (afzonderlijk veld)	700 cm	700 cm
Diepte (type B: tot binnenkant palen; type Ü: tot buitenkant regengoot)	500 cm	500 cm
Hellingshoek, traploos (ten minste 5° aanbevolen)	3° - 20°	3° - 20°
Afstand tussen daksparran (max., afh. van bouwtype, inst.grootte, belasting)	120 cm	120 cm
Paalhoogte 240 cm	■	■
Langere palen	□	□
Regenwaterafvoer		
Afvoerpijp, geïntegreerd in paal	■	–
Afvoerpijp, extern voor de paal	–	□
Waterspuwer (1 stuk)	–	■
Beglazing		
Voor gelaagd veiligheidsglas (helder) of kanaalplaten	!	!
Aandrijving		
Elektromotor (voor wandchakelaar)	■	■
Motor op afstandsbediening	□	□
Framekleuren		
29 Lewens standaard framekleuren	■	■
Extra RAL, speciale kleuren en effectlakken	□	□
Zonneschermdoeken uit de Lewens-collectie		
Merkacryl (spinbadgeverfd, zeer kleurecht)	■	■
Merkpolyester (spinbadgeverfd, zeer kleurecht); geen gerecycled polyester	□	□
Kwaliteitsnaaigaren Tenara	■	■
Hoekversteving en zijzoom (10 cm)	■	■
Opties		
Motor + draadloze afstandsbediening	□	□
Weerautomaat (zon, wind, regen)	□	□
Verlichting – LED-strips, LED-spotlijst	□	□
Terrasverwarming (alleen wandbevestiging)	□	□
Glasvoeg	□	□
Extra waterafvoer (valpijp, geïntegreerd in de paal)	□	–
Regenketting / extra waterspuwers of regenpijp	–	□
Zijaansluitingsprofiel / div. profielen / draagframe	□	□

Mogelijke afmetingen en beperkingen alsmede het volledige elektronische toebehoren vindt u bij de technische gegevens in de actuele Lewens-prijslijst.

■ Standaard □ Optie – niet verkrijgbaar  
! Niet bij de levering inbegrepen

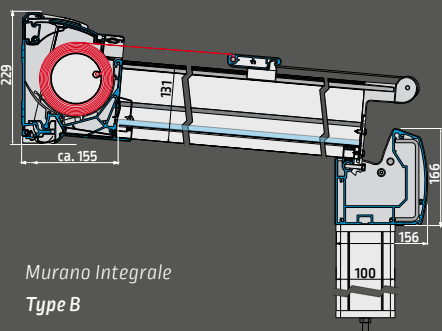

Murano Integrale  
Type B

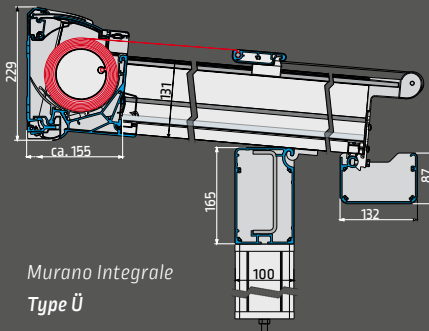

Murano Integrale  
Type Ü

## Typen en Bouwvormen

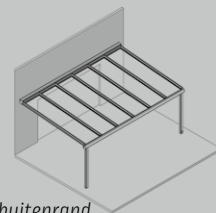

**B1** gelijkliggend, buitenrand

**B1s** zoals B1, met staalversterking (niet Murano Puro)

**B1v** zoals B1, met Murano Vetro-goot (alleen Murano Puro)

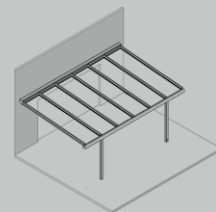

**B2** gelijkliggend, inspringend

**B2s** zoals B2, met staalversterking (niet Murano Puro)

**B2v** zoals B2, met Murano Vetro-goot (alleen Murano Puro)

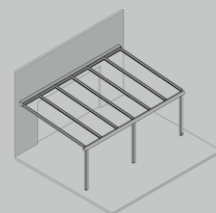

**B3** zoals B1, met 3e paal

**B3s** zoals B3, met staalversterking (niet Murano Puro)

**B3v** zoals B3, met Murano Vetro-goot (alleen Murano Puro)



**Ü1** oversteek daksparran, buitenrand

**Ü1s** zoals Ü1, met staalversterking

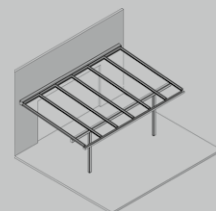

**Ü2** oversteek daksparran, aan zijkant inspringend

**Ü2s** zoals Ü2, met staalversterking

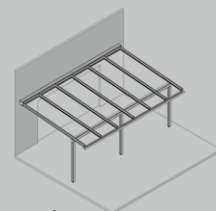

**Ü3** zoals Ü1, met 3e paal

**Ü3s** zoals Ü3, met staalversterking

# Murano Integrale Zip

Uitrusting en techniek

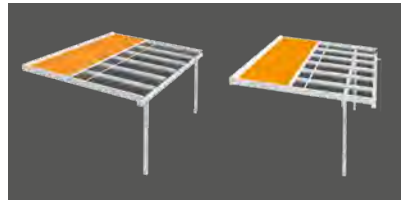

Bouwwormen	Type	
	Gelijkliggend (B)	Oversteek (Ü)
– Palen aan zijkant buiten	B1	Ü1
– Palen aan zijkant inspringend	B2	Ü2
– met 3e paal	B3	Ü3
– Oversteek (binnenkant palen – buitenkant regengoot)	–	30 - 100 cm
– Versterking: staal (s)	...s	...s
Doekgeleiding	<b>ZIP (Z)</b>	<b>ZIP (Z)</b>
<b>Installatie-afmetingen (max.)</b>		
Breedte 1-delig (afzonderlijk veld)	700 cm	700 cm
Diepte (type B: tot binnenkant palen; type Ü: tot buitenkant regengoot)	500 cm	500 cm
Hellingshoek, traploos (ten minste 5° aanbevolen)	3° - 20°	3° - 20°
Afstand tussen dakspanten (max., afh. van bouwtype, inst.grootte, belasting)	120 cm	120 cm
Paalhoogte 240 cm	■	■
Langere palen	□	□
<b>Regenwaterafvoer</b>		
Afvoerpijp, geïntegreerd in paal	■	–
Afvoerpijp, extern voor de paal	–	□
Waterspuwer (1 stuk)	–	■
<b>Beglazing</b>		
Voor gelaagd veiligheidsglas (helder) of kanaalplaten	!	!
<b>Aandrijving</b>		
Elektromotor (voor wandchakelaar)	■	■
Motor op afstandsbediening	□	□
<b>Framekleuren</b>		
29 Lewens standaard framekleuren	■	■
Extra RAL, speciale kleuren en effectlakken	□	□
<b>Zonneschermdoeken uit de Lewens-collectie</b>		
Merkacryl (spinbadgeverfd, zeer kleurecht)	■	■
Merkpolyester (spinbadgeverfd, zeer kleurecht); geen gerecycled polyester	□	□
Kwaliteitsnaaigaren Tenara met zijdelingse bevestigingsstrips (ca. 15 cm) *	■	■
<b>Opties</b>		
Motor + draadloze afstandsbediening	□	□
Weerautomaat (zon, wind, regen)	□	□
Verlichting – LED-strips, LED-spotlijst	□	□
Terrasverwarming (alleen wandbevestiging)	□	□
Glasvoeg	□	□
Extra waterafvoer (valpijp, geïntegreerd in de paal)	□	–
Regenketting / extra waterspuwers of regenpijp	–	□
Zijaansluitingsprofiel / div. profielen / draagframe	□	□

\* bij multistrepen kunnen er verschuivingen in het patroon van de herhaling in het gebied van de hechtnaad optreden!

Mogelijke afmetingen en beperkingen alsmede het volledige elektronische toebehoren vindt u bij de technische gegevens in de actuele Lewens-prijslijst.

■ Standaard □ Optie – niet verkrijgbaar  
! Niet bij de levering inbegrepen

## Typen en Bouwwormen

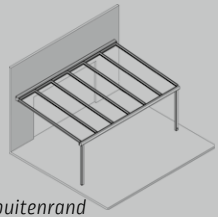

- B1** gelijkliggend, buitenrand
- B1s** zoals B1, met staalversterking (niet Murano Puro)
- B1v** zoals B1, met Murano Vetro-goot (alleen Murano Puro)

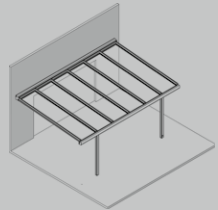

- B2** gelijkliggend, inspringend
- B2s** zoals B2, met staalversterking (niet Murano Puro)
- B2v** zoals B2, met Murano Vetro-goot (alleen Murano Puro)

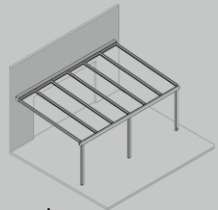

- B3** zoals B1, met 3e paal
- B3s** zoals B3, met staalversterking (niet Murano Puro)
- B3v** zoals B3, met Murano Vetro-goot (alleen Murano Puro)

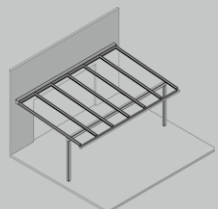

- Ü1** oversteek dakspanten, buitenrand
- Ü1s** zoals Ü1, met staalversterking

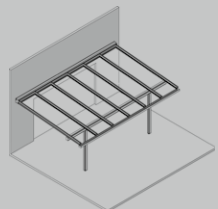

- Ü2** oversteek dakspanten, aan zijkant inspringend
- Ü2s** zoals Ü2, met staalversterking

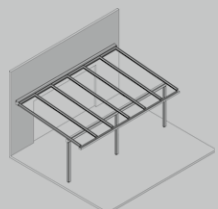

- Ü3** zoals Ü1, met 3e paal
- Ü3s** zoals Ü3, met staalversterking

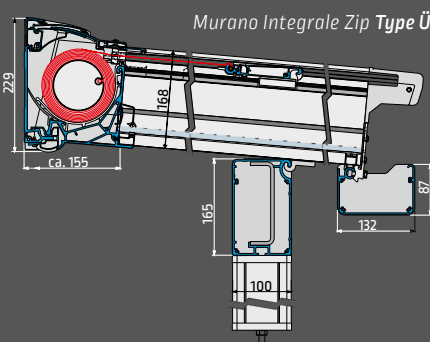
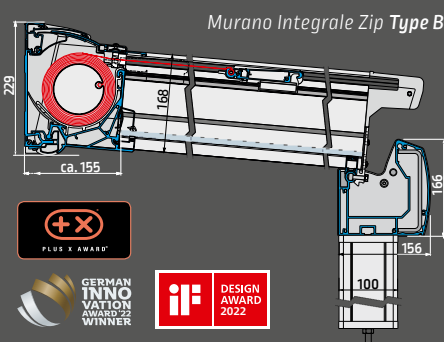

# Murano Glissando

Uitrusting en techniek



Geproduceerd en gemonteerd in Duitsland  
TUV-gekeurde veiligheid  
Kwaliteit en techniek volgens de CE-norm

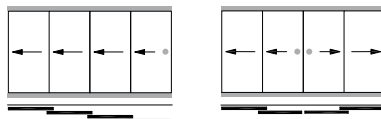

Type	Opzij openend	Centraal openend
Aantal sporen	2 - 5	2 - 5
Aantal vleugels	2 - 5	4 - 10
<b>Installatie-afmetingen</b>		
<b>2-sporen</b> breedte (max.)	330 cm	540 cm
aantal vleugels	2	4
<b>3-sporen</b> breedte (max.)	470 cm	720 cm
aantal vleugels	3	6
<b>4-sporen</b> breedte (max.)	520 cm	920 cm
aantal vleugels	4	8
<b>5-sporen</b> breedte (max.)	580 cm	1150 cm
aantal vleugels	5	10
Breedte afzonderlijke elementen (min./max.)	60 - 130 cm	60 - 130 cm
Overlapping van de afzonderlijke elementen	5 cm	5 cm
Hoogte enkellaags veiligheidsglas 8 mm (max.)	230 cm	230 cm
Hoogte enkellaags veiligheidsglas 10 mm (max.)	260 cm	260 cm
<b>Leveringsomvang (zonder bevestigingsmateriaal)</b>		
Onderste looprail (opgebouwde of verzonken montage)	■	■
– Inbouwdiepte onderste looprail (max.)	35 mm	35 mm
– Uitlichtbeveiliging	■	■
Bovenste geleiderail + eindkappen	■	■
Inlaatgrepen (roestvrij staal geborsteld, gepolijst, standaardhoogte 105 mm)	■	■
Vastzetting (beweeglijke vleugel met pedaal, vaste vleugel met inbus)	■	■
<b>Beglazing (met enkellaags veiligheidsglas, helder in 8 of 10 mm)</b>		
Inclusief glas	■	■
Zonder glas met maataanduidingen	□	□
<b>Framekleuren</b>		
29 Lewens standaard framekleuren	■	■
Extra RAL, speciale kleuren en effectlakken	□	□
Onderste looprail altijd E6/EV 1 zilverkleurig geanodiseerd	■	■
Bovenste geleiderail + eindkappen in framekleur	■	■
<b>Opties</b>		
Slot (op krukhoogte, alleen bij wandaansluitprofiel)	□	–
Komgreep/komgrepen	□	□
Muuraansluitingsprofiel	□	□
Dwarsbalk + toebehoren (voor gebruik als zijwand)	□	□
Profielen of glashouders voor driehoekige afsluiting (zonder glas)	□	□

## Mogelijke typen

### 2 sporen

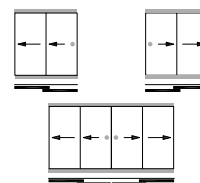

**2L of 2R** 2 vleugels  
**2L+2R** 4 vleugels

### 3 sporen

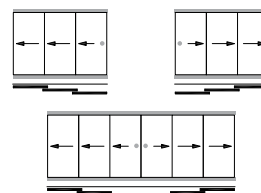

**3L of 3R** 3 vleugels  
**3L+3R** 6 vleugels

### 4 sporen

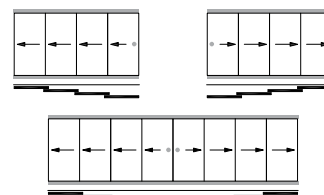

**4L of 4R** 4 vleugels  
**4L+4R** 8 vleugels

### 5 sporen

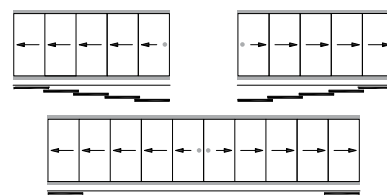

**5L of 5R** 5 vleugels  
**5L+5R** 10 vleugels

Mogelijke afmetingen en beperkingen alsmede het volledige elektronische toebehoren vindt u bij de technische gegevens in de actuele Lewens-prijslijst.

■ Standaard □ Optie  
– niet verkrijgbaar

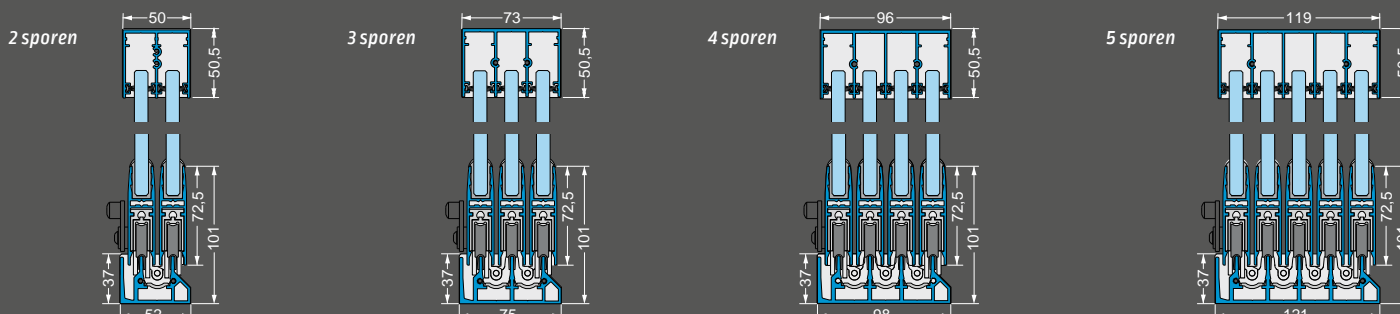

# Murano Finestra

Uitrusting en techniek

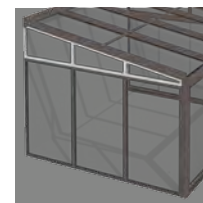
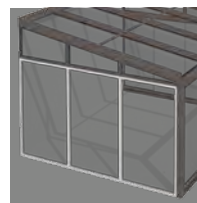

Geproduceerd en gemonteerd in Duitsland  
Kwaliteit en techniek volgens de CE-norm

Type	Rechthoek	Schuin element
Met verticale spijlen	■	■
Aantal verticale spijlen	Afhankelijk van de breedte (vlg. max. breedte van afz. veld)	
<b>Installatie-afmetingen</b>		
Breedte (max.)	500 cm	500 cm
Breedte afzonderlijk veld (max.)	120 cm	120 cm
Hoogte (max.)	230 cm	230 cm
<b>Beglazing</b>		
Zonder glas (met afm., voorbereid voor 8 of 10 mm gehard- of gelaagd veiligheidsglas)	■	■
<b>Framekleuren</b>		
29 Lewens standaard framekleuren	■	■
Extra RAL, speciale kleuren en effectlakken	□	□
<b>Uitrusting</b>		
Ontwateringssleuf	■	■
<b>Opties</b>		
Extra verticale spijl	□	□
Aansluitingsprofiel voor Murano-daksparren	–	□
Bevestigingsset voor Murano-daksparren	–	□
Aansluiting van rechthoekige en schuine elementen in de fabriek voorbereid (volledige beglazing)	□	□
Versterkingsprofiel voor complete beglazing (aanbevolen vanaf 300 cm breedte ivm windbelasting)	–	□
Muuraansluitingsprofiel	□	□
Afsluitingsprofiel	□	□

Mogelijke afmetingen en beperkingen alsmede het volledige elektronische toebehoren vindt u bij de technische gegevens in de actuele Lewens-prijslijst.

■ Standaard □ Optie – niet verkrijgbaar

## Mogelijke typen en toepassingen

Rechthoek

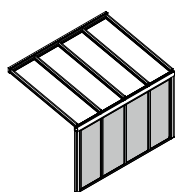

Voorkant glazen dak

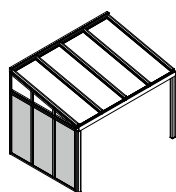

Zijkant(en) glazen dak

Schuin element

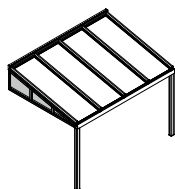

Driehoek aan zijwand

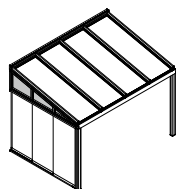

+ glazen schuifelementen  
Glissando

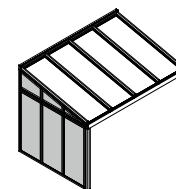

+ rechthoek  
= complete beglazing

Doorsnede

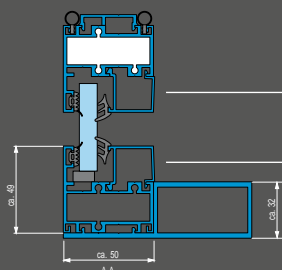

Glaslijst

Glaslijst

Versterkingsprofiel  
(vanaf 300 cm breedte)

Detail

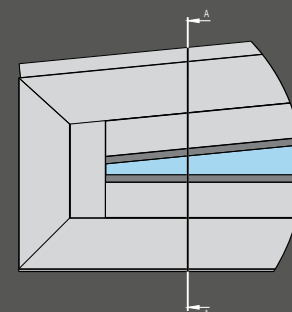



Verticale zonwering

## Micro 2020

Type



Hoekig



Verticale zonwering

## Micro 4000

Type



Hoekig



### Doekgeleiding



**ZIP** - Geleiding (Z)  
Rail met doekgeleiding

#### Uitrusting

voor grote eendelige oppervlakken

voor alle Murano glazen daken

Cassette nauw aansluitend op de muur

Cassette, h x d ca. 110 x 113 mm

#### Bespanning

Screen \*

Hoogte max. 270 cm

Acryl

Hoogte max. 220 cm

Breedte 1-delig max. 600 cm

Aandrijving Motor

Standaard  Optie \* Sergé 1%: tot een breedte van 350 cm

#### Opties

- Motor + draadloze afstandsbediening
- Weerautomaat



Murano Integrale met Micro 2020 en Micro 700

**Doekgeleiding: ZIP (Z)**  
Rail met doekgeleiding

#### Uitrusting

voor grote eendelige oppervlakken

voor Murano glazen daken type overhang

Cassette nauw aansluitend op de muur

Cassette, h x d ca. 145 x 160 mm

#### Bespanning

Screen

Breedte 1-delig \* max. 600 cm

Hoogte \*\* max. 600 cm

Aandrijving Motor

Standaard  Optie \* tot een maximale hoogte van 300 cm  
\*\* tot een maximale breedte van 300 cm

#### Opties

- Motor + draadloze afstandsbediening
- Weerautomaat



Murano Integrale type U met Micro 4000

# HIERBIJ PASSEND

Zonnescherm voor glazen daken

## Ancona

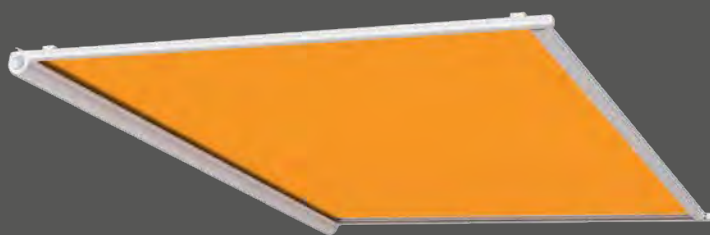

Zonnescherm voor glazen daken

## Portofino

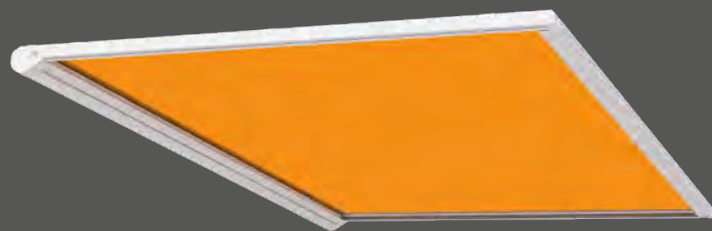

### Typen



Onderdak

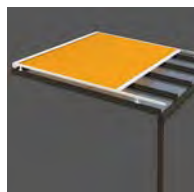

Bovendak (incl. dakafdekking)

#### Uitrusting

Cassette

Voor veranda/glazen dak

Onder- of bovendakmontage

Breedte 1-delig max. 600 cm

Uitval max. 450 cm

Aandrijving motor ■

■ Standaard



### Opties

- Motor + draadloze afstandsbediening
- Weerautomaat
- Doeksteunkabel
- Type Onderdak: dakafdekking
- Type Onderdak: Vario volant



### Type

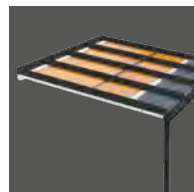

Onderdak

### Doekgeleiding



**ZIP** - Geleiding (Z)  
Rail met doekgeleiding

#### Uitrusting

Cassette

Voor veranda/glazen dak

Breedte 1-delig max. 600 cm

Uitval max. 500 cm

Aandrijving motor ■

■ Standaard



### Opties

- Motor + draadloze afstandsbediening
- Weerautomaat
- LED-strip, geïntegreerd in kast
- LED-profiel onder geleiderails
- Vario volant



Zonnescherm voor glazen daken

## Capri

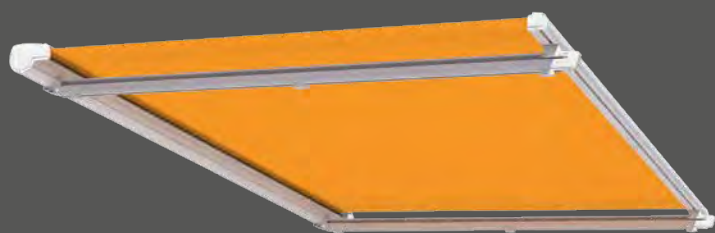

Zijwaarts oprolbaar zonnescherm

## Micro 700



### Typen

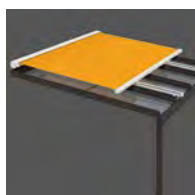

#### Dakmontage

##### Uitrusting

Cassette

Voor veranda/glazen dak

Breedte 1-delig max. 700 cm

Koppelsysteem max. 1200 cm

Uitval max. 600 cm

Aandrijving notor

Standaard

### Opties

- Motor + draadloze afstandsbediening
- Weerautomaat
- Extra doeksteun



### Type



##### Uitrusting

Zijwaarts oprolbaar zonnescherm

Cassette tegen de wand

Installatiehoogte tot max. 250 cm

Uittrek lengte, afhankelijk van hoogte en stof max. 400 cm

Bevestiging

Wandhouder

Palen

Aandrijving handmatige bediening

**Bespanning**

Acryl/Soltis 92

Polyester / gerecycled polyester

Standaard  Optie

### Opties

- Extra handgrepen

#### Meer informatie

Meer informatie vindt u in de brochures 'Zonwering voor glazen daken', 'Gevelschermen' en 'Micro 700'.



[www.lewens-markisen.de](http://www.lewens-markisen.de)



Uw dealer geeft u graag advies: