

## Systemy dachów szklanych

Murano Puro  
Murano Vetro  
Murano Integrale  
Murano Integrale Zip  
Murano Glissando  
Murano Finestra

# Murano

Dachy szklane

Po prostu  
*cieszyć się życiem!*

**Lewens**  
MARKISEN





## Dobrze przemyślane i z systemem

Dachy szklane serii Murano obejmują wiele różnych kształtów konstrukcyjnych i możliwości aranżacyjnych: kompaktowy i nowoczesny lub tradycyjny z przewieszeniem, ze słupkami na zewnątrz lub wsuniętymi, jako dach szklany „w czystej postaci” lub ze zintegrowaną markizą, czy markizą typu Zip dla pełnej ochrony przeciwsłonecznej. Dodatkowe szklane elementy przesuwne i stałe przeszklenia, a także różne opcje komfortu uzupełniają ofertę produktów.

Wszystkie projekty modeli z firmy Lewens inspirowane są aktualnymi trendami, życzeniami i sugestiami klientów oraz sprzedawców, prezentują się w wyrafinowanej technologii, funkcjonalności oraz wzornictwie.

Produkcja markiz Lewens odbywa się na powierzchni ponad 30 000 metrów kwadratowych w ramach wielostopniowego procesu produkcyjnego – od projektu, przez konfekcję materiałów, aż po montaż. Wysokiej jakości materiały, dobrze przemyślane konstrukcje, precyzja cięcia i wykończenia części, jak również sterowana komputerowo automatyka łączy stanowią podstawę niezawodnego działania produktów.

Doradztwo i sprzedaż, montaż i konserwacja na miejscu są w dobrych rękach naszych dystrybutorów. Dzięki temu jesteśmy zawsze blisko naszych klientów i służymy im najlepszą obsługą, tak aby mogli się oni po prostu cieszyć życiem!



*Jakość „made in Germany”:*

*Wszystkie markizy i dachy szklane firmy Lewens  
produkowane są w Niemczech.*



Po prostu  
cieszyć się życiem!





## Murano Puro

# Spis treści

## Modele

**Murano Puro** 4

– model bazowy

**Murano Vetro** 6

doskonała ochrona przed  
czynnikami atmosferycznymi

**Murano Integrale** 8

świetna ochrona  
ze zintegrowaną markizą

**Murano Integrale Zip** 10

dach szklany  
ze zintegrowaną markizą Zip

**Murano Glissando** 12

szklane elementy przesuwne:  
uniwersalna ochrona przed  
czynnikami atmosferycznymi  
z opcją trójkątnego zamknięcia

**Murano Finestra** 15

Stałe przeszklecie  
– idealna ochrona

## Wyposażenie

**Jakość i technologia** 16

Funkcjonalność  
i najwyższa jakość wykonania  
w każdym detalu

**Opcje komfortu** 17

elementy elektryczne i radio

**Materiał i kolor** 18

kolekcja poszyc  
i kolory konstrukcji do wyboru

**Dane techniczne** 20

w skrócie

## Pasujące

**Ancona, Portofino, Capri,** 25

**Micro 2020, Micro 4000 Z,  
Micro 700**

Markizy do dachów szklanych,  
pionowe i boczne

## Murano Vetro



## Murano Integrale



## Murano Integrale Zip

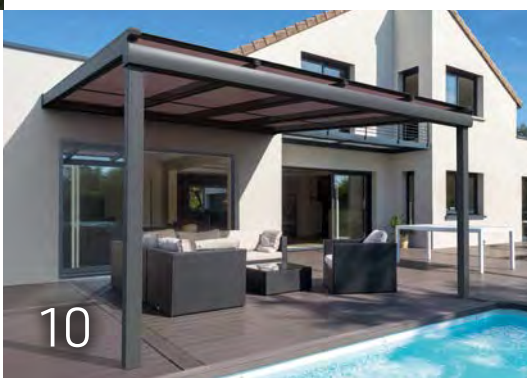

## Murano Glissando

szklane elementy przesuwne



## Murano Finestra

stałe przeszklecie





*Murano Puro  
tworzy dodatkową przestrzeń mieszkalną i wydłuża sezon tarasowy.*

## Murano Puro – dach szklany

Ochrona przed czynnikami atmosferycznymi na małe i średnie tarasy

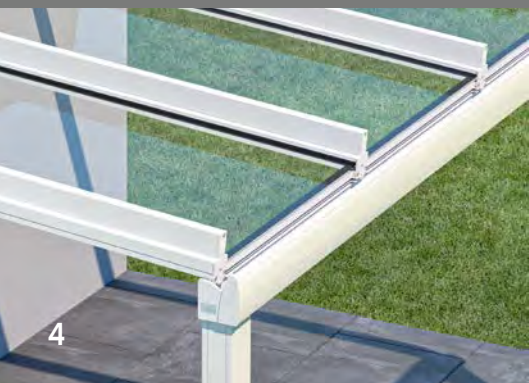

### Typ w Jednej linii (B)

*ze słupkami odprowadzającymi wodę*

*Słupki odprowadzające wodę stoją w jednej linii z rynną deszczową – kompaktowo i nowocześnie. Deszczówka jest odprowadzana przez krowie, rynnę deszczową i wewnątrz słupków.*



- szerokość maks. 700 cm, głębokość maks. 350 cm
- z 2 lub 3 słupkami  
*(w zależności od obciążenia i rodzaju)*
- nachylenie dachu do wyboru:  
od 3° do 10° *(regulowany)*
- Wyposażenie dodatkowe:  
oświetlenie LED,  
promiennik grzewczy



Outdoor-Living w czystej formie: Dach szklany Murano Puro powiększa domową przestrzeń mieszkalną, a jednocześnie jest solidny, uniwersalny i ma atrakcyjną cenę. Ponieważ rynna i słupek znajdują się równo w jednej linii, Murano Puro zapewnia maksymalną przestrzeń i nawet z małego tarasu może uczynić naprawdę przyjemne miejsce. Praktycznym szczegółem jest niewidocznie zintegrowane odprowadzenie wody przez słupek.

*Łączenie szkła listwami  
w kolorze konstrukcji  
w celu podziału powierzchni szklanych.*

**Purystycznie:**  
*Rynna deszczowa z płaskim  
wykończeniem*



**Smukłe krokwie**  
*nadają Murano Puro elegancki wygląd  
Rozstaw krokwie do 120 cm umożliwia  
uzyskanie dużych szklanych pól  
(w zależności od wielkości urządzenia  
i obciążenia).*



*Murano Vetro typ w Jednej linii  
ze słupkami i rynną w jednej linii.*

## Murano Vetro – dach szklany

Idealna ochrona przed czynnikami atmosferycznymi na dużych tarasach

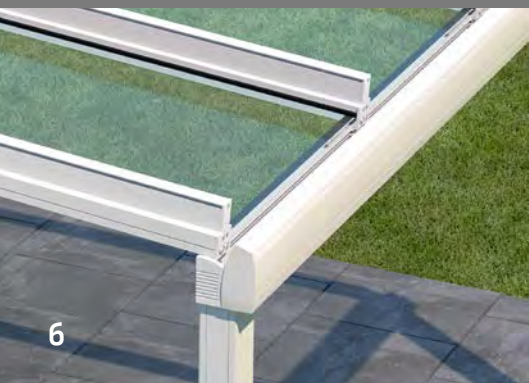

### Typ w Jednej linii (B)

*ze słupkami odprowadzającymi wodę*

*Słupki odprowadzające wodę stoją w jednej linii z rynną deszczową – kompaktowo i nowocześnie. Deszczówka jest odprowadzana przez krokwie, rynnę deszczową i wewnątrz słupków.*



## Dokładność co do centymetra

- szerokość maks. 700 cm, głębokość maks. 500 cm
- z 2 lub 3 słupkami *(w zależności od obciążenia i rodzaju)*
- nachylenie dachu do wyboru: od 3° do 20° *(regulowany)*
- Wyposażenie dodatkowe:  
oświetlenie LED,  
promiennik

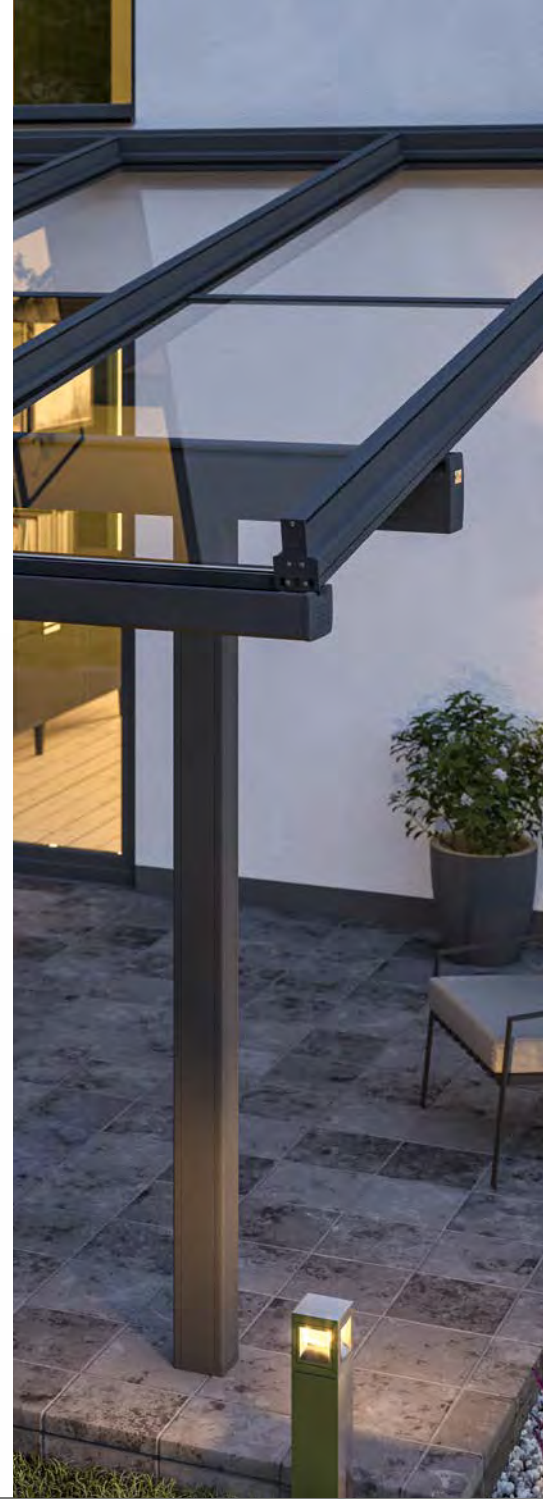

Dach szklany Murano Vetro zapewnia idealną ochronę przed niepokodą o każdej porze roku z przedłużeniem sezonu tarasowego: Elegancką konstrukcję można zamontować bez większego wysiłku na każdym tarasie, a duże wymiary maksymalne umożliwiają nawet montaż na szerokich powierzchniach. Konstrukcja zawiera słupki z przodu i po bokach, w jednej linii lub cofnięte. Dostępne do wyboru są różne typy i konstrukcje.

*Ilustr. u góry: Typ Wysunięty ze słupkami cofniętymi po bokach (konstrukcja Ü2).*

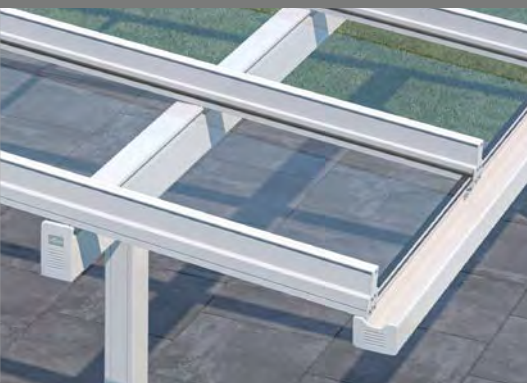

### Typ Wysunięty (Ü)

*z cofniętymi słupkami*

*Tutaj np. słupki mogą stać na tarasie, można też przedłużyć przewieszenie dachu. Odprowadzenie deszczówki odbywa się za pomocą rzygacza (standard), opcjonalnie za pomocą tańców deszczowego ze stali nierdzewnej lub rur spustowych.*





*Murano Integrale Typ Wysunięty  
ze słupkami w jednej linii po bokach  
(konstrukcja Ü1).*

## Murano Integrale – dach szklany z markizą

Optymalna ochrona  
ze zintegrowanym zabezpieczeniem przeciwstonecznym



### Typ Wysunięty (Ü)

*z cofniętymi słupkami*

*Tutaj np. słupki mogą stać na tarasie, można też przedłużyć przewieszenie dachu. Odprowadzenie deszczówki odbywa się za pomocą rzygacza (standard), opcjonalnie za pomocą tańców deszczowego ze stali nierdzewnej lub rur spustowych.*





## Ochrona przed niepogodą dopasowana na miarę

- szerokość maks. 700 cm, głębokość maks. 500 cm
- z 2 lub 3 słupkami (w zależności od obciążenia i rodzaju)
- Nachylenie dachu do wyboru: od 3° do 20° (regulowany)

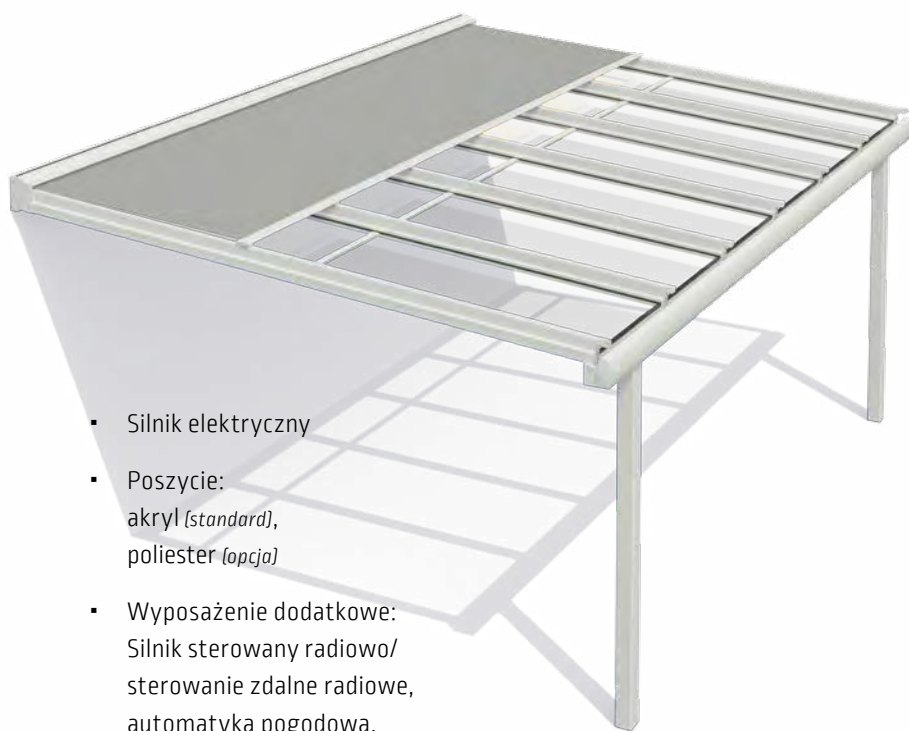

- Silnik elektryczny
- Poszycie:  
akryl (standard),  
poliester (opcja)
- Wyposażenie dodatkowe:  
Silnik sterowany radiowo/  
sterowanie zdalne radiowe,  
automatyka pogodowa,  
oświetlenie LED,  
promiennik



Murano Integrale oferuje zróżnicowaną ochronę przed deszczem, temperaturą i nasłonecznieniem. Dzięki markizie zintegrowanej z profilem ściennym model ten łączy w sobie przejrzysty widok i ochronę przed niepogodą szklanego dachu z zaletami funkcjonalnej ochrony przeciwśłonecznej dobrej jakości. Również dla tego dużego rozmiaru dachu szklanego dostępne są różne rodzaje i typy z słupkami z przodu i po bokach, w jednej linii lub cofnięte.

*Typ w Jednej linii  
ze słupkami cofniętymi po bokach  
(konstrukcja B2).*



### Typ w Jednej linii (B)

**ze słupkami odprowadzającymi wodę**

*Słupki odprowadzające wodę stoją w jednej linii z rynną deszczową – kompaktowo i nowocześnie. Deszczówka jest odprowadzana przez krokwie, rynnę deszczową i wewnątrz słupków.*





## Murano Integrale Zip

Dach szklany ze zintegrowaną markizą Zip



### Typ Wysunięty (Ü)

*z cofniętymi słupkami*

*Tutaj np. słupki mogą stać na tarasie, można też przedłużyć przewieszenie dachu. Odprowadzenie deszczówki odbywa się za pomocą rzygacza (standard), opcjonalnie za pomocą tańców deszczowego ze stali nierdzewnej lub rur spustowych.*



## Ochrona przed niepogodą dopasowana na miarę

- szerokość maks. 700 cm, głębokość maks. 500 cm
- z 2 lub 3 słupkami *(w zależności od obciążenia i rodzaju)*
- Nachylenie dachu do wyboru: od 3° do 20° *(regulowany)*
- Prowadnica poszycia typu Zip i opatentowana technika sprężyn kompensacyjnych



- Silnik elektryczny
- Poszycie:  
akryl *(standard)*,  
poliester *(opcja)*
- Opcje:  
Silnik sterowany radiowo/  
sterowanie zdalne radiowe,  
automatyka pogodowa,  
oświetlenie LED,  
promiennik

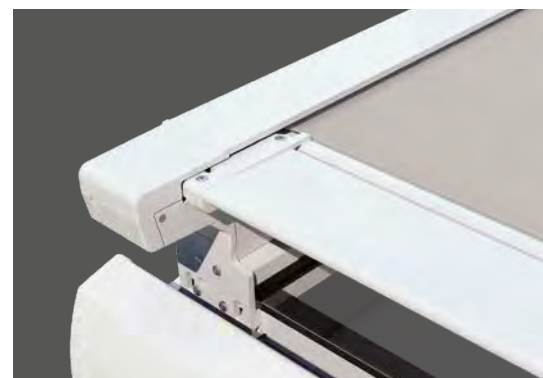

### Prowadnica poszycia **ZIP** (Z)

*Szyny z boczną prowadnicą poszycia typu Zip oraz opatentowana technika sprężyn kompensacyjnych zapewniają naprężenie poszycia i pełną ochronę przed słońcem.*

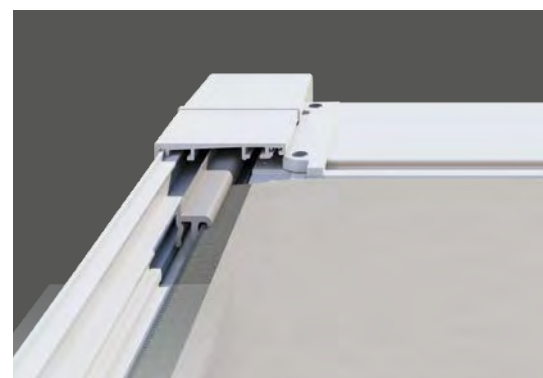

Korzystanie z tarasu o każdej porze roku i niezależnie od pogody: jako dach szklany ze zintegrowaną markizą Zip, Murano Integrale Zip jest idealną ochroną przed wszystkimi czynnikami atmosferycznymi, również na dużych powierzchniach, spełniając najwyższe wymagania w zakresie jakości i komfortu. Poszycie markizy Murano Integrale Zip wyposażone w prowadnicę Zip i opatentowaną technikę sprężyn kompensacyjnych jest zawsze naprężone i zapewnia pełną ochronę przed słońcem bez bocznych szczelin przepuszczających światło.



### Typ w Jednej linii (B)

*ze słupkami odprowadzającymi wodę*

*Słupki odprowadzające wodę stoją w jednej linii z rynną deszczową – kompaktowo i nowocześnie. Deszczówka jest odprowadzana przez krokwie, rynną deszczową i wewnątrz słupków.*





*Przeszkłone dookoła*

*Dach szklany Murano Vetro ze szklanymi elementami przesuwными:  
na bocznych ścianach jako typ Otwierany na bok, 4-szynowy z 4 skrzydłami,  
z przodu jako typ Otwierany od środka, 2-szynowy z 4 skrzydłami.  
Wyposażone w opcjonalne trójkątne zamknięcie  
z listwami do mocowania szkła (typ A).*

## Murano Glissando – szklane elementy przesuwne

Elastyczna ochrona przed niepogodą, dopasowana na miarę



### Typ Otwierany na bok

*Aby otworzyć wszystkie szklane elementy należy je przesunąć na jedną stronę w lewo lub prawo.  
W zależności od żądanej szerokości i wysokości mogą to być 2, 3, 4 lub 5 elementów przesuwne  
na 2, 3, 4 lub 5 szynach.*

## Dopasowany komfort

- do dachów szklanych i zaadoptowanych na stałe wnęk ściennych
- do wszystkich typów i konstrukcji dachów szklanych Murano firmy Lewens
- szerokość maks.:  
typ Otwierany od środka 1150 cm,  
typ Otwierany na bok 580 cm
- wysokość ścian maks. 260 cm  
(szkło hartowane 10 mm)
- Wyposażenie dodatkowe:  
zamek,  
uchwyt/uchwyty  
profil przyścienny,  
trójkątne zamknięcie

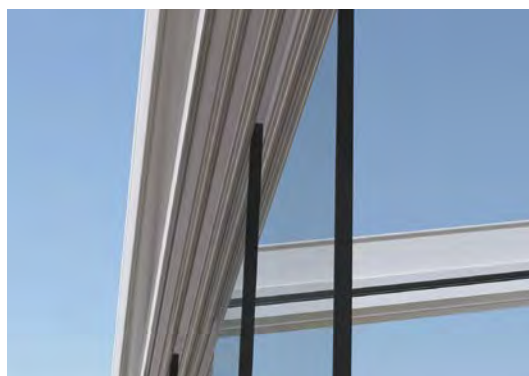

Standardowo elementy przesuwne są wyposażone w **uchwyty formowane o purystycznie płaskim kształcie.**

Opcjonalnie dostępne są **głębsze uchwyty o szlachetnym wzornictwie,** które ułatwiają otwieranie i zamykanie.

Przezroczysty **gumowy profil** zamyka szczelinę w typie Otwieranym od środka.



Opcjonalnie uchwyt



### Zamknięcie trójkątne [opcja]

Aby wiatr i niepegoda nie przedostawały się do środka nad ścianami bocznymi, opcjonalnie można również oszkląć trójkątny otwór:  
(tutaj:  
Typ B z uchwytami do szkła)

Dachy szklane Murano mogą być wyposażane w przesuwne ściany szklane w celu zabezpieczenia przed wiatrem i innymi czynnikami atmosferycznymi. Ściany szklane składają się z 2 do 10 powierzchni ze szkła, które tworzą bardzo przezroczystą ścianę. Łożyska kulkowe, zakryte rolki jezdne gwarantują cicha pracę.

## Typ Otwierany od środka

W tym przypadku elementy są otwierane poprzez odpowiednie przesunięcie w lewą i prawą stronę. W zależności od wybranych wymiarów może to być 4, 6, 8 lub 10 tafli szklanych na 2, 3, 4 lub 5 szynach.





## Listwy mocujące szkło

*(typ A)*

*Szkło jest montowane równo z krawędzią i prawie niewidoczne, z listwami mocującymi u góry i u dołu. Pod skrzynką/kasetą pozostaje otwór wentylacyjny oraz szczelina do ściany i okapu.*



## Uchwyty mocujące szkło

*(typ B)*

*Atrakcyjne wizualnie, jakby „pływające” mocowanie, które pozostawia szczelinę wokół szkła.*

## Opcja

### Zamknięcie trójkątne

Profil nośny potrzebny do montażu przesuwnych elementów szklanych do mocowania górnej szyny jezdnej pozostawia trójkątny otwór w górnej części szklanego dachu. Aby wiatr i niepogoda nie przedostawały się do środka nad ścianami bocznymi, opcjonalnie można również oszklić trójkątny otwór.

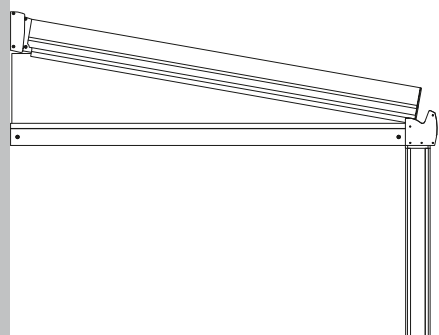

**Prawie niewidoczne:**  
zamknięcie trójkątne  
z listwami do mocowania szkła

**zamocowanie „pływające”**  
Zamknięcie trójkątne  
z uchwytyami mocującymi szkło

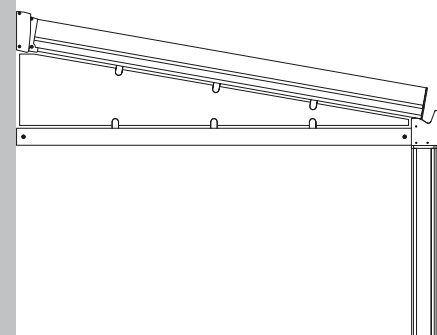

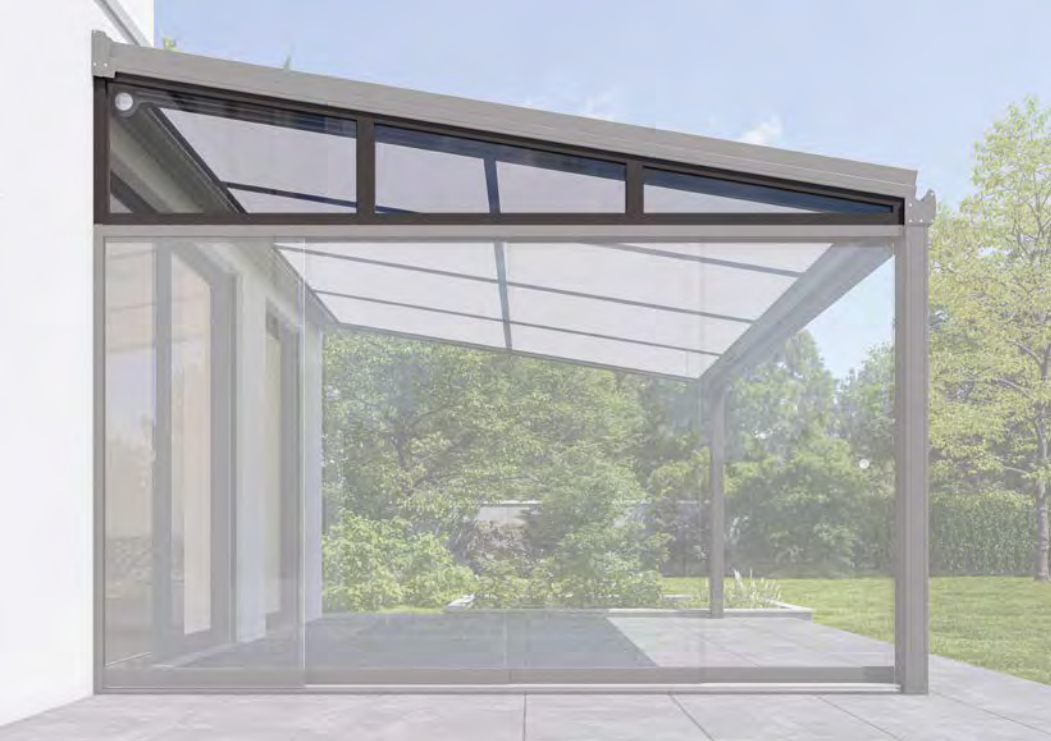

## Typ Skos

### *do stałego przeszklecia nad ścianami bocznymi*

*W ten sposób przestrzeń pomiędzy dachem a bocznym przeszkleciem może być całkowicie zamknięta.*

*Możliwe jest montowanie systemów szynowych do szklanych elementów przesuwanych Glissando lub prostokątnego przeszklecia stałego.*



## Typ Prostokąt

### *do stałego przeszklecia prostokątnych powierzchni*

*Rozwiązanie na przeszklecie do posadzki z przodu i z tyłu dachu szklanego*

*... i jako uzupełnienie elementu skośnego przy ścianach bocznych do*

## kompletnego przeszklecia

*całych boków dachu szklanego.*

## Murano Finestra stałe przeszklecie

Optymalną ochronę przed wiatrem i niepogodą oraz przed przeciągami można uzyskać za pomocą stałego oszklenia. Można je wykorzystać jako przeszklecie częściowe poszczególnych części ścian lub jako kompletne przeszklecie całych ścian o szerokości do 500 cm.

### **Kompletne połączenie**

*Profile ramowe otaczają szklane powierzchnie i zamykają przestrzeń między dachem szklanym a pionowymi przeszkleciami, dopasowując się precyzyjnie.*

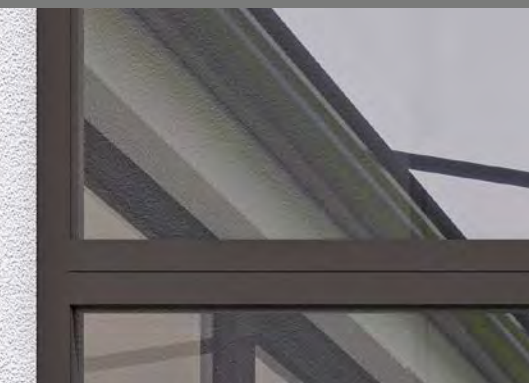

# Jakość na gwarancji



CE  
EN 1090  
EN 13561

TÜV – sprawdzona jakość  
i norma CE:

Należy zwrócić uwagę na  
pieczęć i znak, które gwarantują  
Państwu bezpieczeństwo tech-  
niczne naszych produktów.



Markowe towary z Niemiec:

Dachy szklane Lewens są  
produkowane w Niemczech –  
jakość „made in Germany“!

## Zlicowane ze ścianą:

nierówności można bez problemu wyrównać  
podczas montażu.



## Łączenie szkła

W przypadku dzielonych powierzchni  
szklanych miejsca łączenia szkła są przykryte  
listwami w kolorze konstrukcji, które stają  
się elementem dekoracyjnym.

Pozycja łączenia szkła (podział powierzchni  
szklanych) może być dowolnie wybierana.



## Prowadzenie poszycia ZIP

(Murano Integrale Zip)

Szyny z bocznymi prowadzeniami  
tkaniny Zip i opatentowana technologia  
sprężyn kompensacyjnych zapewniają  
pełną ochronę przeciwsłoneczną  
oraz napięcie tkaniny.

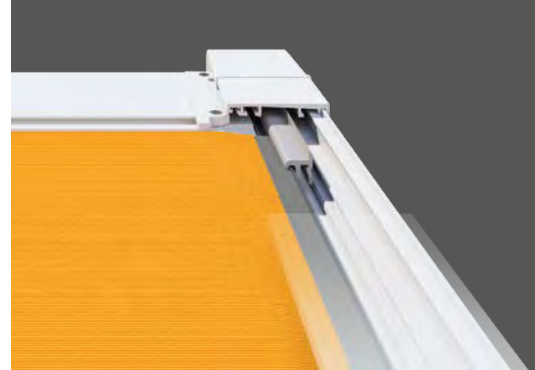

# Jakość i technologia made in Germany

Systemy dachów szklanych firmy Lewens wyróżniają się nowoczesnym,  
wyrazistym wzornictwem, jakością wykonania i różnorodnością wariantów  
wyposażenia. Wykonanie z dokładnością do centymetra również w wymia-  
rach pośrednich umożliwia precyzyjny montaż w niemal każdym miejscu.



## Znakomita jakość

Lewens otrzymał nagrodę Plus X za dach szklany Murano Integrale Z w kategoriach „Wysoka jakość”,  
wzornictwo, komfort użytkowania i funkcjonalność (2021 i 2022). Również dach szklany otrzymał  
nagrodę „German Innovation Award 2022” oraz „iF Design Award 2022”.





**Sterowanie radiowe**

umożliwia połączenie wszystkich funkcji tarasu w ramach automatyki domowej smart home przy pomocy wygodnej obsługi przez tablet lub smartfon.



**Automatyka pogodowa**

Czujniki słońca i wiatru, ew. sensory wiatru zapewniają niezależne od pogody automatyczne sterowanie markizami – również wtedy, kiedy nikogo nie ma w domu.

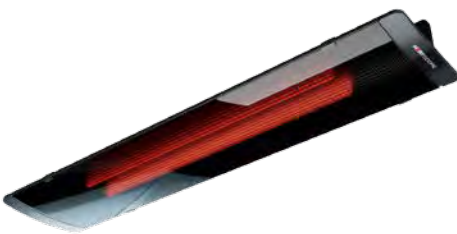

**Promiennik na podczerwień**

zapewnia również w chłodne dni wygodę i przyjemne ciepło pod markizą i szklanym dachem.



# Opcje

## Elementy elektryczne

Oczekujecie Państwo więcej komfortu niż ten, który gwarantuje samo sterowanie wyłącznikiem ściennym? W takim razie do swojej dyspozycji macie również sterowanie radiowe, promiennik i urządzenia automatyki pogodowej, które sprostają najnowszym standardom, i mogą być użyte w automatyce domowej.



**Oświetlenie LED**

Wyposażenie w odbiornik radiowy (opcja) pozwala na ustawienie odpowiedniego natężenia światła za pomocą zdalnego sterowania lub automatyki domowej, tak aby stworzyć przyjemną atmosferę w każdej sytuacji.

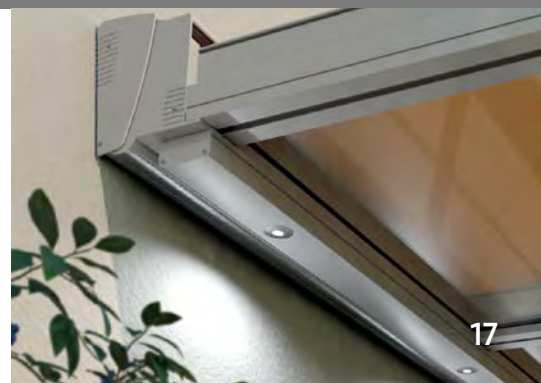



**Standardowe kolory:** kolory RAL oraz farby strukturalne (SL) bez dopłaty

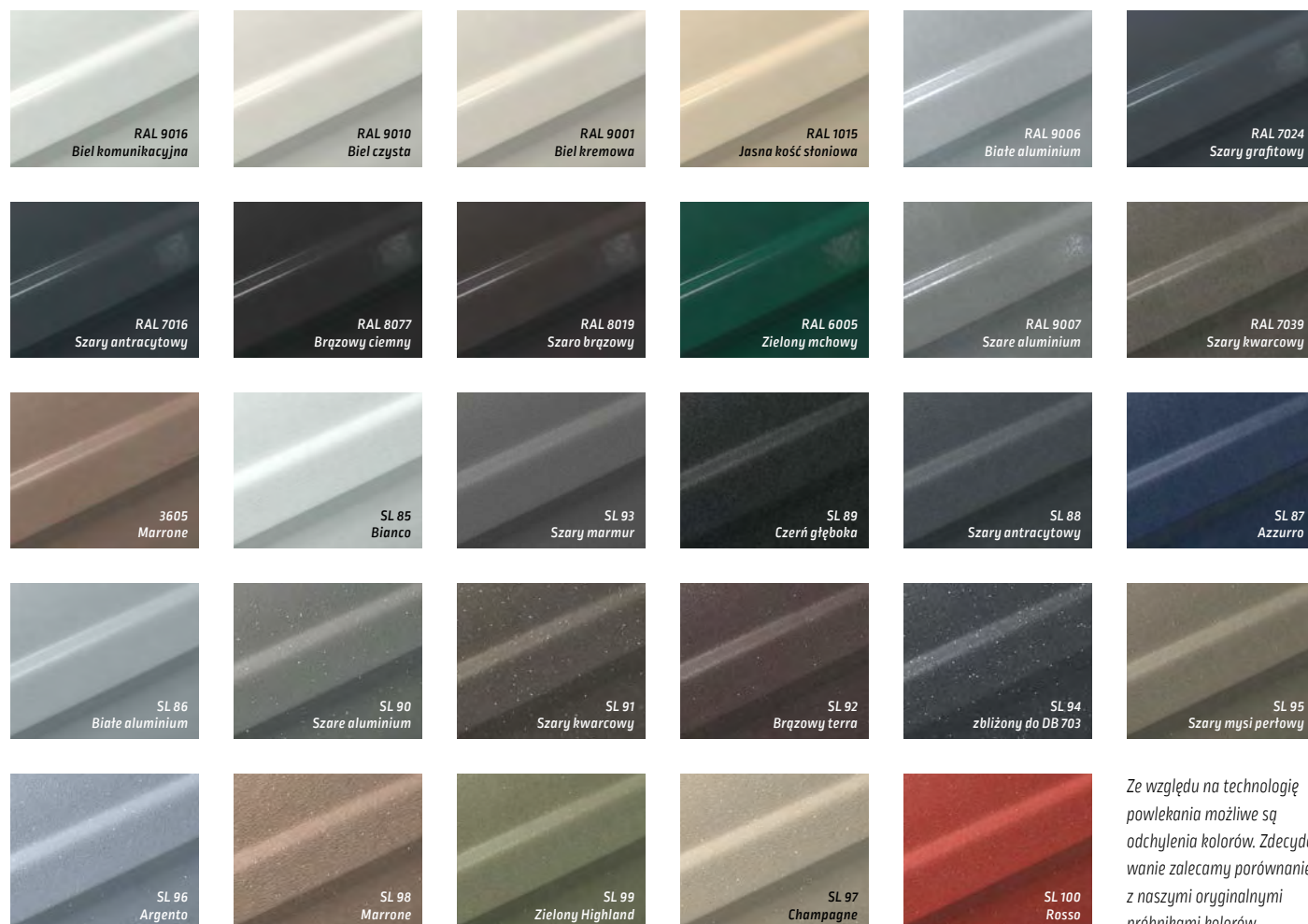

Ze względu na technologię powlekania możliwe są odchylenia kolorów. Zdecydowanie zalecamy porównanie z naszymi oryginalnymi próbnikami kolorów.

## Kolory konstrukcji do wyboru

Konstrukcje markiz i dachów szklanych Lewens pokryte są najwyższej jakości powłoką proszkową, dzięki czemu są szczególnie odporne na promieniowanie UV i warunki atmosferyczne. Do wyboru są setki kolorów konstrukcji z palety RAL oraz lakiery strukturalne (SL). Szeroka gama modnych kolorów to standard – bez dodatkowych opłat.



### Anodyzowanie wstępne [opcja]:

Opcjonalne anodyzowanie konstrukcji specjalnie do użytkowania na terenach nadmorskich przedłuża żywotność powłoki. Można je wybrać przy zamawianiu.

W kolekcji Lewens znajdziesz wysokiej jakości, barwione w przędzy tkaniny akrylowe i poliestrowe, które zachowują swój kolor przez długi czas, jak również tkaniny wykonane w 85% z poliestru pochodzącego z recyklingu z butelek PET, a także częściowo przezroczyste tkaniny z włókna szklanego Screen i Soltis 92.

Materiały markiz Lewens są stworzone specjalnie do zacielenia zewnętrznych powierzchni. Dzięki impregnacji są odporne na wodę i zabrudzenia. Do konfekcji używamy najnowszych technik szycia do szwów bez zakrzywień, jak również technologii klejenia ultradźwiękowego. Zorganizowaliśmy naszą konfekcję tak, by poszycia markiz były konfekcjonowane całkowicie na płasko (a nie złożone).

#### Niektóre cechy jakościowe:

- Konfekcja pewnym ścięciem stębnowym, opcjonalnie z klejeniem ultradźwiękowym szwu (dopłata)
- Poszycie i falbana są wykonywane z jednej części tkaniny (zgodność wzoru i koloru)
- Zakładki u góry i dołu oraz zakładka falbany zarobione (czyste zakończenie)
- Zakończenie zgodne z symetrią wzoru i koloru z lewej i z prawej
- Zastosowanie wysokiej jakości nici Tenara® (również w wypadku falban)

## Kolekcja

Poszycia od modnych po klasyczne

*Do markiz pionowych jako uzupełnienie dachu szklanego dostępne są tkaniny z włókna szklanego typu **Screen**, jeśli mają zapewnić ochronę przed słońcem i oślepieniem, przy jednoczesnym zachowaniu widoczności na zewnątrz.*

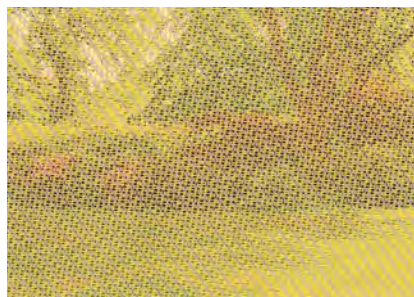

# Murano Puro | Vetro

Wyposażenie i elementy technologiczne



Wyprodukowane i montowane w Niemczech  
bezpieczeństwo zgodne z normami TÜV  
Jakość i technologie zgodne z normami CE

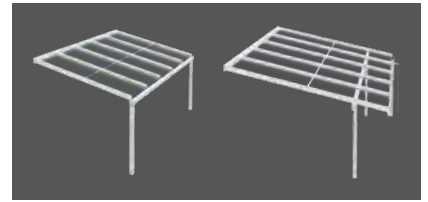

Rodzaje konstrukcji	Murano Puro Typ W jednej linii (B) B1, B2, B3	Murano Vetro Typ W jednej linii (B) B1, B2, B3	Murano Vetro Typ Wysunięty (Ü) Ü1, Ü2, Ü3
– słupki skrajne na zewnątrz	B1	B1	Ü1
– słupki skrajne cofnięte	B2	B2	Ü2
– z 3. podporą	B3	B3	Ü3
– Wysunięty (krawędź zewn. słupka – krawędź zewn. rynny)	–	–	30 - 100 cm
– Wzmocnienie: stal (s) / Murano Vetro rynna (v)	... v	... s	... s
<b>Wymiary urządzenia (maks.)</b>			
Szerokość 1-częściowe (pojedyncze pole)	700 cm	700 cm	700 cm
głębokość (typ B: do wewn. krawędzi słupka; typ Ü: do krawędź zewn. rynny)	350 cm	500 cm	500 cm
Kąt nachylenia, regulowany (zalecany min. 5°)	3° - 10°	3° - 20°	3° - 20°
Rozstaw krokwi (maks. w zależności od typu konstrukcji, wielkości urządzenia, obciążenia)	120 cm	120 cm	120 cm
Wysokość słupków 240 cm	■	■	■
Dłuższe podpory	□	□	□
<b>Odprowadzanie deszczówki</b>			
Rynna pionowa zintegrowana w słupku	■	■	–
Rynna pionowa, na zewnątrz przed słupkiem	–	–	□
Rzygacz (1 szt.)	–	–	■
<b>Przeszklenie</b>			
Laminowane szkło bezpieczne (VSG, przezroczyste) lub płyty komorowe	!	!	!
<b>Kolory konstrukcji</b>			
29 standardowych kolorów konstrukcji Lewens	■	■	■
Kolor specjalny RAL, kolory specjalne, lakiery z efektami	□	□	□
<b>Opcje</b>			
Oświetlenie – pasma LED	□	□	□
Promiennik (tylko montaż do ściany)	□	□	□
Łączenie szkła	□	□	□
Dodatkowy odpływ wody (rura spustowa, zintegrowana w podporze)	□	□	–
Łańcuch deszczowy / dodatkowy rzygacz lub rura spustowa	–	–	□
Boczny profil łączący / różne profile / rama nośna	□	□	□

Dostępne wymiary i ograniczenia oraz pełny wykaz akcesoriów elektronicznych  
znajdą Państwo w danych technicznych aktualnego cennika Lewens.

■ Standard □ Opcja – niedostępne  
! nie ma w zestawie

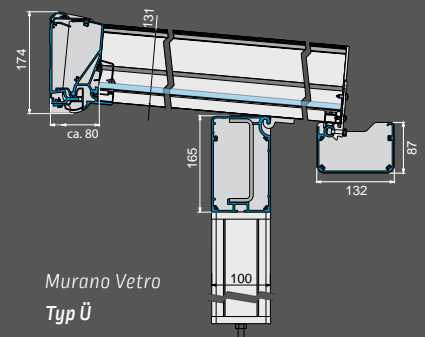
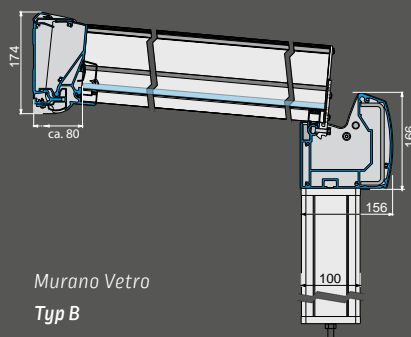
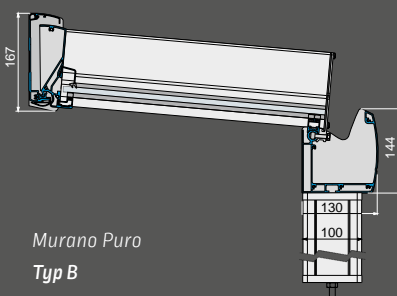

# Murano Integrale

Wypozażenie i elementy technologiczne



Wyprodukowane i montowane w Niemczech  
bezpieczeństwo zgodne z normami TÜV  
Jakość i technologie zgodne z normami CE

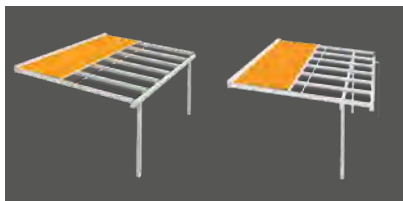

	Typ W jednej linii (B)	Typ Wysunięty (Ü)
	B1, B2 B3	Ü1, Ü2, Ü3

Rodzaje konstrukcji	Typ W jednej linii (B)	Typ Wysunięty (Ü)
– słupki skrajne na zewnątrz	B1	Ü1
– słupki skrajne cofnięte	B2	Ü2
– z 3. podporą	B3	Ü3
– Wysunięty (krawędź zewn. słupka – krawędź zewn. rynny)	–	30 - 100 cm
– Wzmocnienie: stal (s)	... s	... s
<b>Wymiary urządzenia (maks.)</b>		
Szerokość 1-częściowe (pojedyncze pole)	700 cm	700 cm
głębokość (typ B: do wewn. krawędzi słupka; typ Ü: do krawędzi zewn. rynny)	500 cm	500 cm
Kąt nachylenia, regulowany (zalecany min. 5°)	3° - 20°	3° - 20°
Rozstaw krokwi (maks. w zależności od typu konstrukcji, wielkości urządzenia, obciążenia)	120 cm	120 cm
Wysokość słupków 240 cm	■	■
Dłuższe podpory	□	□
<b>Odprowadzanie deszczówki</b>		
Rynna pionowa zintegrowana w słupku	■	–
Rynna pionowa, na zewnątrz przed słupkiem	–	□
Rzygacz (1 szt.)	–	■
<b>Przeszklenie</b>		
Laminowane szkło bezpieczne (VSG, przezroczyste) lub płyty komorowe	!	!
<b>Napęd</b>		
Silnik elektryczny (do wyłącznika ściennego)	■	■
Silnik sterowany radiowo	□	□
<b>Kolory konstrukcji</b>		
29 standardowych kolorów konstrukcji Lewens	■	■
Kolor specjalny RAL, kolory specjalne, lakiery z efektami	□	□
<b>Poszycia markiz z kolekcji Lewens</b>		
Markowy akryl (farbowany w dyszy przedzalnicy, ultratrwały kolor)	■	■
Markowy poliester (farbowany w dyszy przedzalnicy, ultratrwały kolor); bez poliestru z recyklingu	□	□
Wysokiej jakości nici Tenara	■	■
Ze wzmocnieniami rogów i boczną zakładką (10 cm)	■	■
<b>Opcje</b>		
Silnik sterowany radiowo + radiowe zdalne sterowanie	□	□
Automatyka pogodowa (słońce, wiatr, deszcz)	□	□
Oświetlenie – pasma LED, listwa reflektorów LED	□	□
Promiennik (tylko montaż do ściany)	□	□
Łączenie szkła	□	□
Dodatkowy odpływ wody (rura spustowa, zintegrowana w podporze)	□	–
Łańcuch deszczowy / dodatkowy rzygacz lub rura spustowa	–	□
Boczny profil łączący / różne profile / rama nośna	□	□

Dostępne wymiary i ograniczenia oraz pełny wykaz akcesoriów elektronicznych znajdują Państwo w danych technicznych aktualnego cennika Lewens.

■ Standard □ Opcja  
– niedostępne  
! nie ma w zestawie

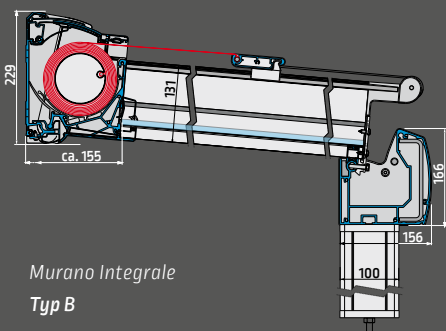

Murano Integrale  
Typ B

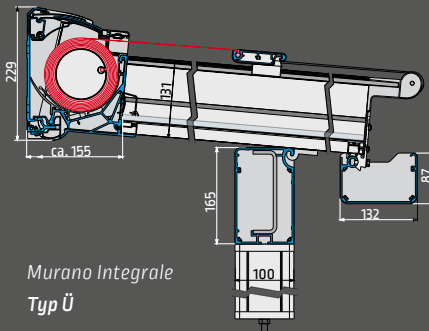

Murano Integrale  
Typ Ü

## Typy i konstrukcje

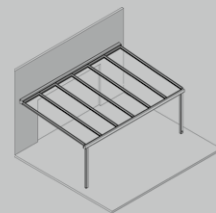

- B1** w jednej linii, na zewnątrz  
**B1s** jak B1, ze stalowym wzmocnieniem (nie Murano Puro)  
**B1v** jak B1, z rynną Murano Vetro (tylko Murano Puro)

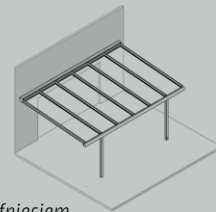

- B2** w jednej linii, z bocznym cofnięciem  
**B2s** jak B2, ze stalowym wzmocnieniem (nie Murano Puro)  
**B2v** jak B2, z rynną Murano Vetro (tylko Murano Puro)



- B3** jak B1, z 3. podporą  
**B3s** jak B3, ze stalowym wzmocnieniem (nie Murano Puro)  
**B3v** jak B3, z rynną Murano Vetro (tylko Murano Puro)

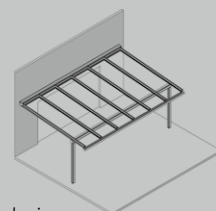

- Ü1** wysunięcie krokwi, na zewnątrz  
**Ü1s** jak Ü1, ze stalowym wzmocnieniem

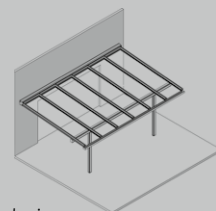

- Ü2** wysunięcie krokwi, boczne cofnięcie  
**Ü2s** jak Ü2, ze stalowym wzmocnieniem



- Ü3** jak Ü1, z 3. podporą  
**Ü3s** jak Ü3, ze stalowym wzmocnieniem

# Murano Integrale Zip

Wyposażenie i elementy technologiczne

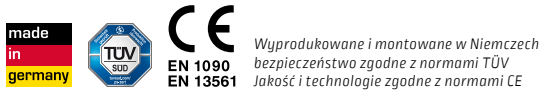
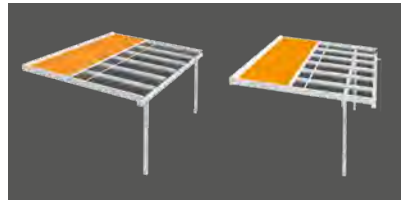

Rodzaje konstrukcji	Typ W jednej linii (B)	Typ Wysunięty (Ü)
– słupki skrajne na zewnątrz	B1	Ü1
– słupki skrajne cofnięte	B2	Ü2
– z 3. podporą	B3	Ü3
– Wysunięty (krawędź zewn. słupka – krawędź zewn. rynny)	–	30 - 100 cm
– Wzmocnienie: stal (s)	...s	...s
Prowadzenie poszycia	<b>ZIP (Z)</b>	<b>ZIP (Z)</b>
<b>Wymiary urządzenia (maks.)</b>		
Szerokość 1-częściowe (pojedyncze pole)	700 cm	700 cm
głębokość (typ B: do wewn. krawędzi słupka; typ Ü: do krawędzi zewn. rynny)	500 cm	500 cm
Kąt nachylenia, regulowany (zalecany min. 5°)	3° - 20°	3° - 20°
Rozstaw krokwi (maks. w zależności od typu konstrukcji, wielkości urządzenia, obciążenia)	120 cm	120 cm
Wysokość słupków 240 cm	■	■
Dłuższe podpory	□	□
<b>Odprowadzanie deszczówki</b>		
Rynna pionowa zintegrowana w słupku	■	–
Rynna pionowa, na zewnątrz przed słupkiem	–	□
Rzygacz (1 szt.)	–	■
<b>Przeszklenie</b>		
Laminowane szkło bezpieczne (VSG, przezroczyste) lub płyty komorowe	!	!
<b>Napęd</b>		
Silnik elektryczny (do wyłącznika ściennego)	■	■
Silnik sterowany radiowo	□	□
<b>Kolory konstrukcji</b>		
29 standardowych kolorów konstrukcji Lewens	■	■
Kolor specjalny RAL, kolory specjalne, lakiery z efektami	□	□
<b>Poszycia markiz z kolekcji Lewens</b>		
Markowy akryl (farbowany w dyszy przędzalniczej, ultratrwały kolor)	■	■
Markowy poliester (farbowany w dyszy przędzalniczej, ultratrwały kolor); bez poliestru z recyklingu	□	□
Wysokiej jakości nici Tenara	■	■
z bocznym mocowaniem pasek (ok. 15 cm) *	■	■
<b>Opcje</b>		
Silnik sterowany radiowo + radiowe zdalne sterowanie	□	□
Automatyka pogodowa (słońce, wiatr, deszcz)	□	□
Oświetlenie – pasma LED, listwa reflektorów LED	□	□
Promiennik (tylko montaż do ściany)	□	□
Łączenie szkła	□	□
Dodatkowy odpływ wody (rura spustowa, zintegrowana w podporze)	□	–
Łańcuch deszczowy / dodatkowy rzygacz lub rura spustowa	–	□
Boczny profil łączący / różne profile / rama nośna	□	□

\* w przypadku multi pasów mogą wystąpić przesunięcia w trakcie powtórki raportu w obszarze szwu mocującego!

Dostępne wymiary i ograniczenia oraz pełny wykaz akcesoriów elektronicznych znajdują Państwo w danych technicznych aktualnego cennika Lewens.

■ Standard □ Opcja  
– niedostępne  
! nie ma w zestawie

## Typy i konstrukcje

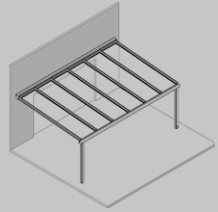

- B1** w jednej linii, na zewnątrz  
**B1s** jak B1, ze stalowym wzmocnieniem (nie Murano Puro)  
**B1v** jak B1, z rynną Murano Vetro (tylko Murano Puro)

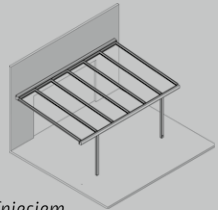

- B2** w jednej linii, z bocznym cofnięciem  
**B2s** jak B2, ze stalowym wzmocnieniem (nie Murano Puro)  
**B2v** jak B2, z rynną Murano Vetro (tylko Murano Puro)

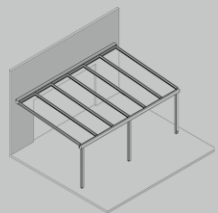

- B3** jak B1, z 3. podporą  
**B3s** jak B3, ze stalowym wzmocnieniem (nie Murano Puro)  
**B3v** jak B3, z rynną Murano Vetro (tylko Murano Puro)

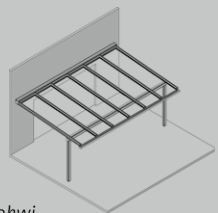

- Ü1** wysunięcie krokwi, na zewnątrz  
**Ü1s** jak Ü1, ze stalowym wzmocnieniem

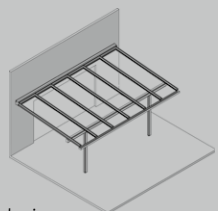

- Ü2** wysunięcie krokwi, boczne cofnięcie  
**Ü2s** jak Ü2, ze stalowym wzmocnieniem

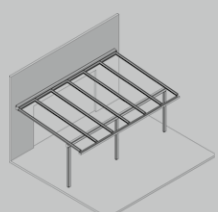

- Ü3** jak Ü1, z 3. podporą  
**Ü3s** jak Ü3, ze stalowym wzmocnieniem

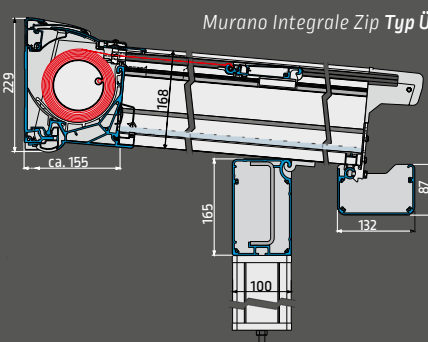
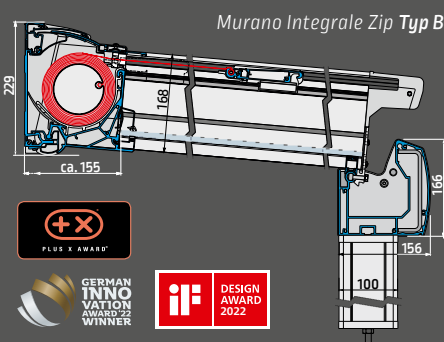

# Murano Glissando

Wyposażenie i elementy technologiczne



Wyprodukowane i montowane w Niemczech  
bezpieczeństwo zgodne z normami TÜV  
Jakość i technologie zgodne z normami CE

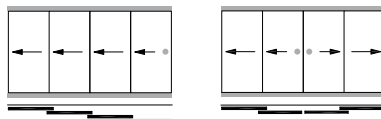

Typ	Otwierany na bok	Otwierany od środka
Liczba szyn	2 - 5	2 - 5
Liczba skrzydeł	2 - 5	4 - 10
<b>Wymiary urządzeń</b>		
<b>2-szynowe szerokość (maks.)</b>	330 cm	540 cm
Liczba skrzydeł	2	4
<b>3-szynowe szerokość (maks.)</b>	470 cm	720 cm
Liczba skrzydeł	3	6
<b>4-szynowe szerokość (maks.)</b>	520 cm	920 cm
Liczba skrzydeł	4	8
<b>5-szynowe szerokość (maks.)</b>	580 cm	1150 cm
Liczba skrzydeł	5	10
Szerokość pojedynczych elementów (min./maks.)	60 - 130 cm	60 - 130 cm
zachodzenie na siebie poszczególnych elementów	ok. 5 cm	ok. 5 cm
Wysokość szkła bezpiecz. 8 mm (maks.)	230 cm	230 cm
Wysokość szkła bezpiecz. 10 mm (maks.)	260 cm	260 cm
<b>Zawartość dostawy (bez materiałów do mocowania)</b>		
Dolna szyna montowana (nałożona lub wpuszczana)	■	■
- Głębokość montażu dolnej szyny jezdnej (maks.)	35 mm	35 mm
- Zabezpieczenie przed wyważeniem	■	■
Górna szyna prowadząca + zaślepki	■	■
Uchwyt w formie wgłębienia <small>(stal szlachetna szczotkowana, polerowana, standardowa wysokość 105 mm)</small>	■	■
Blokada (skrzydło ruchome dźwigni nożną, skrzydło nieruchome imbusem)	■	■
<b>Przeszklenie (szkło hartowane przezroczyste 8 lub 10 mm)</b>		
włącznie ze szkłem	■	■
bez szkła z danymi wymiarowymi	□	□
<b>Kolory konstrukcji</b>		
29 standardowych kolorów konstrukcji Lewens	■	■
Kolor specjalny RAL, kolory specjalne, lakiery z efektami	□	□
Dolna szyna jezdna zawsze eloksalowana srebrna E6/EV 1	■	■
Górna szyna prowadząca + zaślepki w kolorze konstrukcji	■	■
<b>Opcje</b>		
Zamek (na wysokości uchwytu, tylko z profilem mocowania do ściany)	□	-
Głębsze uchwyt/uchwyty	□	□
Ściennej profil łączący	□	□
Belka poprzeczna + akcesoria (do zastosowania jako ściana boczna)	□	□
Profile lub uchwyty do szkła do trójkątnego zamknięcia (bez szkła)	□	□

Dostępne wymiary i ograniczenia oraz pełny wykaz akcesoriów elektronicznych  
znajdą Państwo w danych technicznych aktualnego cennika Lewens.

■ Standard □ Opcja  
- niedostępne

## Możliwe typy

### 2-szynowe

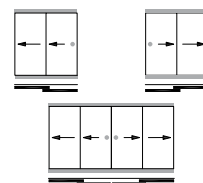

**2L** lub **2R** 2-skrzydłowe  
**2L + 2R** 4-skrzydłowe

### 3-szynowe

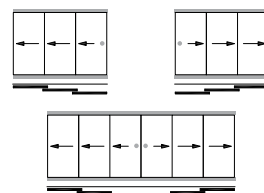

**3L** lub **3R** 3-skrzydłowe  
**3L + 3R** 6-skrzydłowe

### 4-szynowe

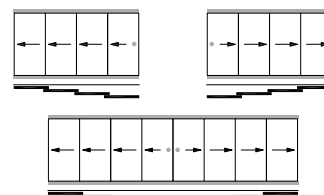

**4L** lub **4R** 4-skrzydłowe  
**4L + 4R** 8-skrzydłowe

### 5-szynowe

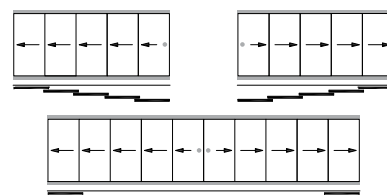

**5L** lub **5R** 5-skrzydłowe  
**5L + 5R** 10-skrzydłowe

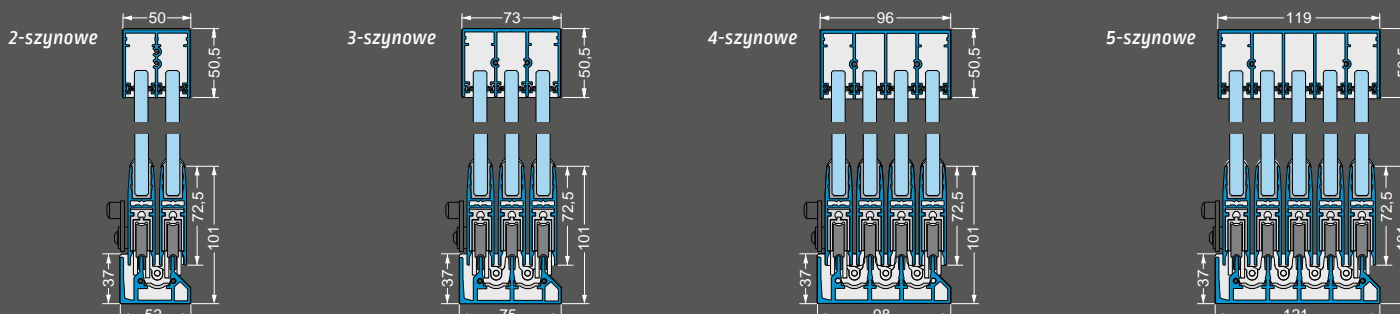

# Murano Finestra

Wyposażenie i elementy technologiczne

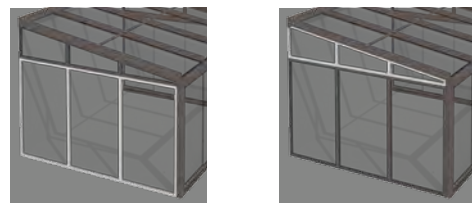

Wyprodukowane i montowane w Niemczech  
Jakość i technologie zgodne z normami CE

Typ	Prostokąt	Skos
z pionowymi szprosami	■	■
liczba pionowych szprosów	w zależności od szerokości (wg maks. szer. jednego pola)	
<b>Wymiary urządzeń</b>		
Szerokość (maks.)	500 cm	500 cm
Szerokość pól (maks.)	120 cm	120 cm
Wysokość (maks.)	230 cm	230 cm
<b>Przeszklenie</b>		
bez szkła (z wymiarami, przystosowane do szkła ESG lub VSG 8 lub 10 mm)	■	■
<b>Kolory konstrukcji</b>		
29 standardowych kolorów konstrukcji Lewens	■	■
Kolor specjalny RAL, kolory specjalne, lakiery z efektami	□	□
<b>Wyposażenie</b>		
Szczeliny odwadniające	■	■
<b>Opcje</b>		
Dodatkowy pionowy szpros	□	□
Profil łączący do krokwi dachu szklanego Murano	–	□
Zestaw mocujący do krokwi dachu szklanego Murano	–	□
Fabryczne przygotowanie połączenia elementów prostokątnych i skośnych (kompletne przeszklenie)	□	□
Profil wzmacniający do kompletnego przeszklenia (zalecane od 300 cm szerokości ze względu na obciążenie wiatrem)	–	□
Profil mocowania do ściany	□	□
Profil końcowy	□	□

Dostępne wymiary i ograniczenia oraz pełny wykaz akcesoriów elektronicznych znajdują Państwo w danych technicznych aktualnego cennika Lewens.

■ Standard □ Opcja – niedostępne

## Możliwe typy i zastosowania

Prostokąt

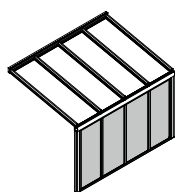

przód dachu szklanego

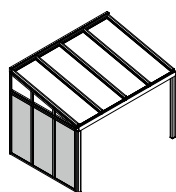

Bok(i) dachu szklanego

Skos

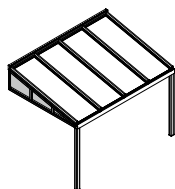

Trójkąt ściany bocznej

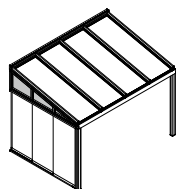

+ szklane elementy przesuwne  
Glissando

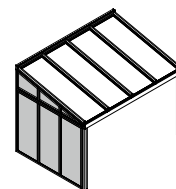

+ prostokąt  
= kompletne przeszklenie

Przekrój

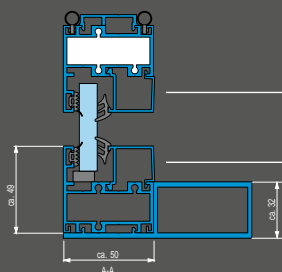

Listwa mocująca szkło

Listwa mocująca szkło

Profil wzmacniający  
(od szer. 300 cm)

Szczegół

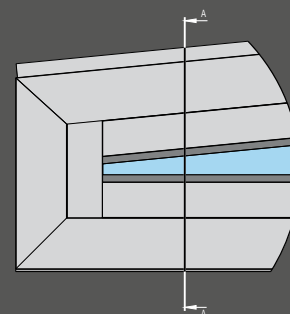



Markiza pionowa

## Micro 2020

Typ



Kwadrato-  
towy



Markiza pionowa

## Micro 4000

Typ



Kwadratowy



### Prowadzenie poszycia

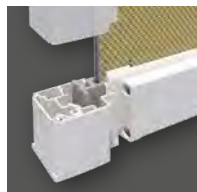

Prowadzenie **ZIP (Z)**  
szyna z prowadzeniem poszycia

Prowadzenie poszycia: **ZIP (Z)**  
szyna z prowadzeniem poszycia

#### Wypożenie

Markiza dla dużych powierzchni jednoczęściowych do wszystkich dachów szklanych Murano

Kaseta zlicowana ze ścianą

Kaseta (wys. x głęb.) ok. 110 x 113 mm

#### Poszycie

Screen\*

Wysokość maks. 270 cm

Akryl

Wysokość maks. 220 cm

Szerokość 1-częściowe maks. 600 cm

Napęd  Silnik

Standard  Opcja \* Sergé 1%: do szerokości 350 cm

#### Opcje

- Silnik sterowany radiowo + zdalne sterowanie radiowe
- Automatyka pogodowa



Murano Integrale z Micro 2020 i Micro 700

#### Wypożenie

Markiza dla dużych powierzchni jednoczęściowych do dachu szklanego Murano typ Wysunięty

Kaseta zlicowana ze ścianą

Kaseta (wys. x głęb.) ok. 145 x 160 mm

#### Poszycie

Screen

Szerokość 1-częściowe \* maks. 600 cm

Wysokość \*\* maks. 600 cm

Napęd  Silnik

Standard  Opcja \* do maks. wysokości 300 cm \*\* do maks. szerokości 300 cm

#### Opcje

- Silnik sterowany radiowo + zdalne sterowanie radiowe
- Automatyka pogodowa



Murano Integrale typ Ű i Micro 4000

# PASUJĄCE:

markiza do dachów szklanych

## Ancona

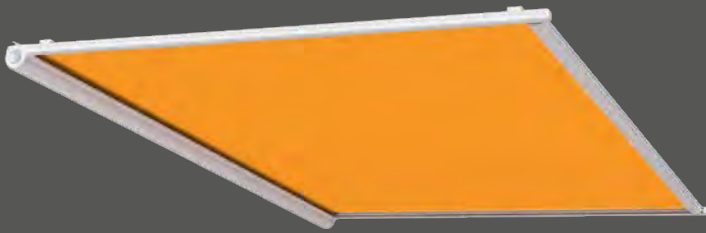

markiza do dachów szklanych

## Portofino

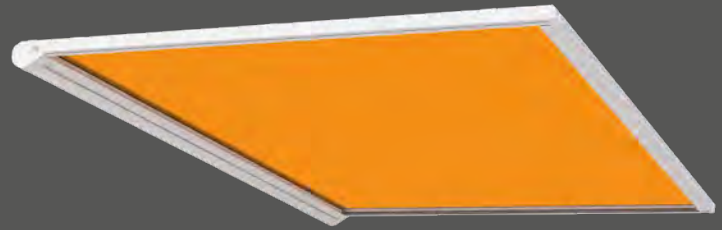

### Typy



Pod szkłem

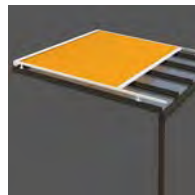

Na szkło (z pokrywą górną)

#### Wyposażenie

Kaseta	
do ogrodu zimowego/dachu szklanego	
Montaż pod szkłem/na szkło	
Szerokość 1-częściowe	maks. 600 cm
Wysięg	maks. 450 cm
Napęd	Silnik ■

■ Standard

### Opcje

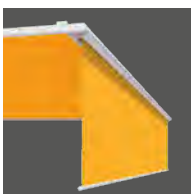

- Silnik sterowany radiowo + zdalne sterowanie radiowe
- Automatyka pogodowa
- Linka podpierająca poszycie
- Typ pod szkłem: pokrywa górna
- Typ pod szkłem: Vario Volant



### Typy

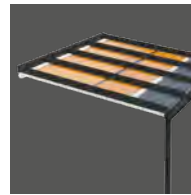

Pod szkłem

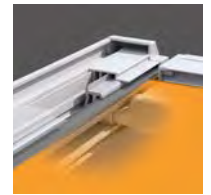

Prowadzenie ZIP (Z) szyna z prowadzeniem poszycia

#### Wyposażenie

Kaseta	
do ogrodu zimowego/dachu szklanego	
Szerokość 1-częściowe	maks. 600 cm
Wysięg	maks. 500 cm
Napęd	Silnik ■

■ Standard

### Opcje



- Silnik sterowany radiowo + zdalne sterowanie radiowe
- Automatyka pogodowa
- zintegrowana pasma LED (w kasecie)
- Profil LED pod prowadnicami
- Vario Volant



markiza do dachów szklanych

## Capri

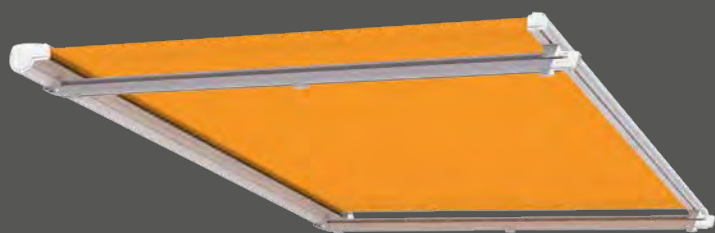

Markiza z rozwijaniem bocznym

## Micro 700



### Typy

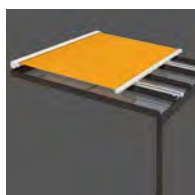

Montaż na dachu

#### Wyposażenie

Kaseta	
do ogrodu zimowego/dachu szklanego	
Szerokość 1-częściowe	maks. 700 cm
Układ sprzężony	maks. 1200 cm
Wysięg	maks. 600 cm
Napęd	Silnik <input checked="" type="checkbox"/>

Standard

#### Opcje

- Silnik sterowany radiowo + zdalne sterowanie radiowe
- Automatyka pogodowa
- Dodatkowa podpora poszycia



### Typ



#### Wyposażenie

Markiza z rozwijaniem bocznym	
Kaseta po stronie ściany	
Wysokość urządzenia	do maks. 250 cm
Wysięg, w zależności od wysokości i materiału	maks. 400 cm
Mocowanie	
Uchwyt ścienny	<input checked="" type="checkbox"/>
Słupki	<input type="checkbox"/>
Napęd	Ręczny <input checked="" type="checkbox"/>
<b>Poszycie</b>	
Akryl/Soltis 92	<input checked="" type="checkbox"/>
Poliester / poliester z recyklingu	<input type="checkbox"/>

Standard  Opcja

#### Opcje

- dodatkowe uchwyty

Więcej informacji można znaleźć w prospektach „Markizy do dachów szklanych”, „Markizy fasadowe” i „Micro 700”.



[www.lewens-markisen.de](http://www.lewens-markisen.de)



Informacji chętnie udzieli Państwu autoryzowany sprzedawca: