

Railsystemen

Portofino
Capri

Pergola-
Zonwering

Gewoon van het leven
genieten!

Lewens
MARKISEN

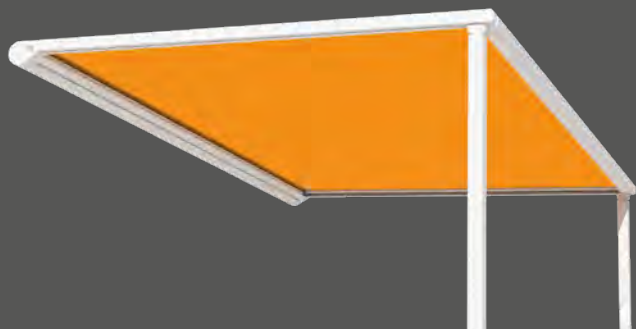



Open ruimtes om te leven

Pergola-zonweringen zijn trendy en creëren ruimtes voor meer levenskwaliteit buitenshuis. De luifelbehuizing, geleiderails en zelfdragende kolommen vormen een stabiele frameconstructie en bieden daardoor een bijzonder winddichte vorm van schaduw. De pilaren verminderen ook aanzienlijk de belasting van de montagemuur, vooral een voordeel bij geïsoleerde gevels. Lewens pergola-modellen zijn speciaal ontwikkeld voor deze speciale eisen op het gebied van technologie, design en verwerking en overtuigen door hun betrouwbaarheid, comfortabele bediening en vele uitrustingsvarianten. Uitstekende materialen en zorgvuldige verwerking garanderen een lange levensduur van de producten.

Al 25 jaar produceert het in Ludwigslust gevestigde bedrijf Lewens hoogwaardige en veelzijdige zonwering- en glazen daksystemen die precies op de centimeter zijn afgestemd in een volledig geïntegreerd proces - van ontwerp en doekproductie tot montage.

Advies en verkoop, montage en onderhoud ter plaatse zijn in de deskundige handen van de vakhandel. Dit zorgt voor klantnabijheid en de beste service, zodat u als klant gewoon kunt genieten van het leven!



Kwaliteit 'made in Germany'

Alle zonneschermen en glazen daken van de firma Lewens worden in Duitsland geproduceerd.



Gewoon van het leven
genieten!



Portofino



4



6

Capri

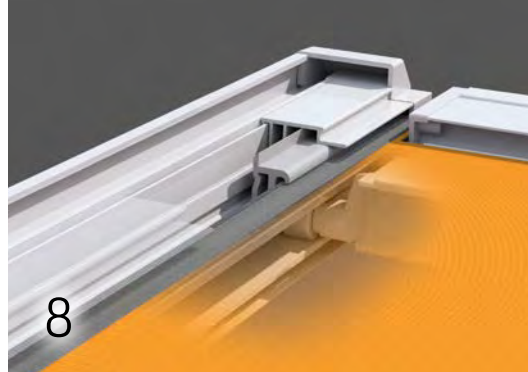

8

Kwaliteit en techniek



10

Comfortopties



Inhoudsopgave

Model

Portofino 4
Pergola zonwering met ritsgeleiding

Capri 6
Pergola zonwering met positioneerbare rails

Uitrusting

Kwaliteit en techniek 8
Functie en afwerking in detail

Comfortopties 10
Vario-volant, elektronica en draadloze systemen

Stof en kleur 12
Doekcollectie en framekleuren naar keuze

Technische gegevens 14
Overzicht

Hierbij passend

Micro 700 15
Zijwaarts oprolbaar zonscherm



Portofino type Pergola

Veelzijdig met bijzondere spanning



4

De optionele **Vario-volant** is een flexibel instelbare zon- en verblindingsbescherming, vooral als de zon laag aan de hemel staat.

In hoogte verstelbare **Vario-kolommen** (optie) bieden een variabele zonwering en zorgen bij lichte regen voor een directe afvoer van het water.

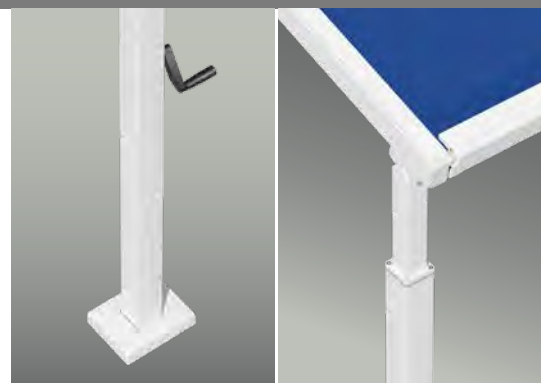

Uitrusting en comfort

- Breedte 1-delig max. 600 cm, dubbeluitvoering max. 1.200 cm, uitval max. 500 cm
- Zip-doekgeleiding en gepatenteerd systeem met compensatieveren
- Elektromotor
- Opties: Motor/afstandsbediening, weerautomaat, LED-verlichting (*strips geïntegreerd in de behuizing, profielen onder geleiderails, LED palen*), terrasverwarming, Vario-volant, Vario-kolommen



Als terrasluifel met vrijstaande kolommen is de pergola van het type Portofino een bijzonder windstabele vorm van zonwering. Dankzij de gesloten zipgeleiding zit het doek van het zonnescherm altijd strak, wat voor een vrijwel naadloze zonwering en perfecte look zorgt. Voor meer flexibiliteit en gezelligheid op het terras is Portofino ook verkrijgbaar met Vario-kolommen. Zo kunnen de voorste hoeken van het scherm worden verlaagd – voor een variabele zonwering en ontspannen buitenleven met voortreffelijk comfort.

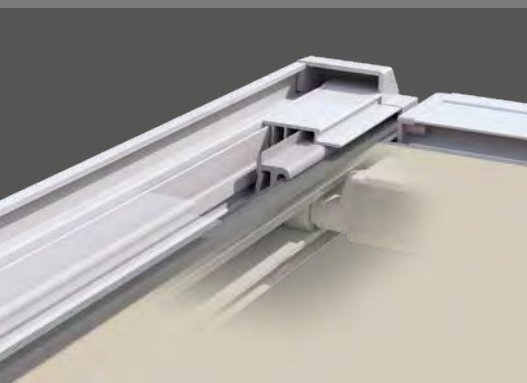

Doekgeleiding

ZIP

De railsystemen, die met de 'GDA Aluminium Profil Award' werden bekroond, zijn uitgerust met een zip-doekgeleiding en gepatenteerd systeem met compensatieveren. Ze zorgen voor een altijd strak zittend doek, meer windbestendigheid en een naadloze bescherming tegen de zon.

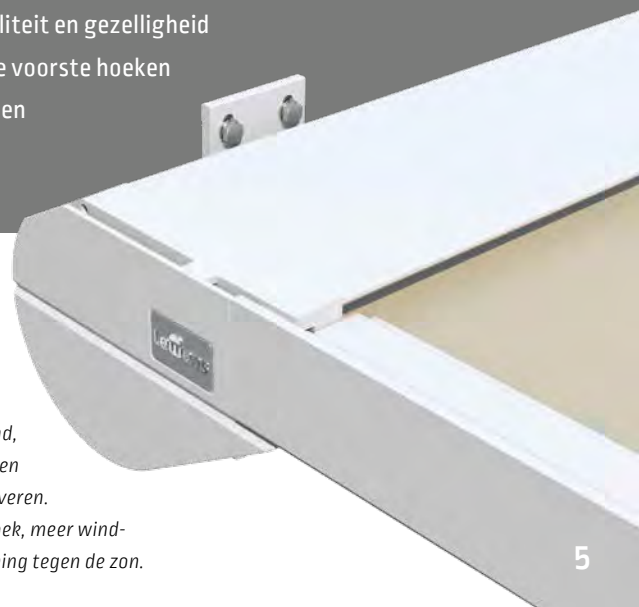



*Capri type Pergola:
stabiel en decoratief
als zonwering boven het terras*

Capri – goed onder dak

Terrasluifel met flexibel positioneerbare geleiding



Type Pergola

Als pergola is de Capri een bijzonder stabiele vorm van zonwering voor terrassen. Geleiders en kolommen kunnen naar wens variabel worden toegepast.



Uitrusting en extra's

- Breedte 1-delig max. 600 cm
uitval max. 600 cm
- Elektromotor
- Opties:
motor/afstandsbediening,
weerautomaat,
LED LED-verlichting (*LED palen*)
terrasverwarming



Gemonteerd voor een huis of terrasmuur, combineert de pergola van het type Capri de lichtheid van textiele zonwering met de uitstraling van een terrasoverkapping. Door de vrijstaande kolommen is de pergola-zonwering een zeer windstabele vorm van zonwering. Bijzonder hoogtepunt: geleiderails en kolommen kunnen worden ingesprongen en zo worden aangepast aan de structurele en lokale omstandigheden.



Positioneerbaar

Omdat de geleiderails onder het doek liggen, kunnen deze flexibel en symmetrisch tot 80 cm vanaf de buitenrand inspringend worden gemonteerd.



Buiten + rits

Bij de **Portofino**-zonwering bevinden de geleiderails zich ook in het doekniveau buiten aan de zijkanten van het zonweringdoek. De ritsgeleider houdt de doek perfect in vorm en positie.

Inspringend

Omdat bij het zonnescherf **Capri** de geleiderails onder het doek liggen, kunnen deze flexibel en symmetrisch tot 80 cm vanaf de buitenrand inspringend worden gemonteerd. Een perfecte oplossing voor veranda's met een schilddak of voor schuine glasvlakken.



Kwaliteit en techniek made in Germany

De railsystemen van Lewens overtuigen met betrouwbare en beproefde techniek, doordachte details, een eenvoudige bediening en variabele montage. Ze worden tot op de centimeter nauwkeurig geproduceerd – ook in tussenliggende maten – en kunnen daarvoor op nagenoeg elke plaats perfect passend worden gemonteerd.

Uitstekend

De **Portofino** zonwering werd door de Algemene Vereniging van de Aluminiumindustrie bekroond met de **GDA Aluminium Profile Award** voor zijn uiterst nauwkeurige en eenvoudig te installeren railsystemen. Voor de succesvolle combinatie van uitstekend design en innovatieve technologie ontving het ook de **German Design Award 2022 in goud**, de **iF Design Award 2022** en de **ADC Award 2022**.



Een blik op de techniek in de zijgeleiders toont het samenspel van trekkoord en veer bij het uitschuiven van het voorste profiel.

Portofino:

Zip-stofgeleider en gepatenteerde compenserende veertechnologie zorgen voor een strakke pasvorm van de stof en volledige bescherming tegen de zon.

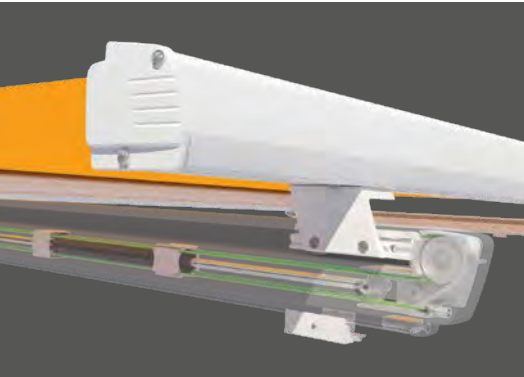
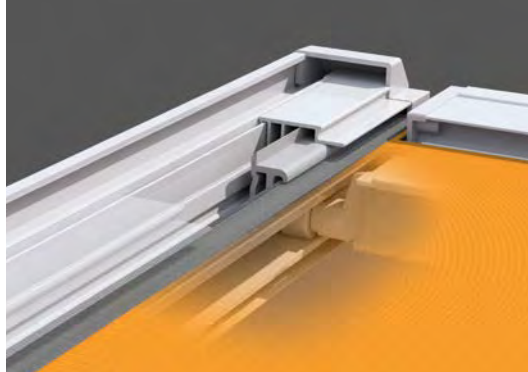

Capri:

Voor de geluidsarme beweging van de voorlijst zorgt de geleiding met naaldlagers.

De **railhouders** vormen een veilige verbinding tussen de rails en kolommen en compenseren zo de hellingshoek van de pergola-luifel.



Symmetrisch (standaard)



*Asymmetrisch (optie),
bijv. voor nismontage*

Vloerbevestiging

De **vloerconsoles** worden met draadstangen aan de betonvloer bevestigd en afgedekt met kappen in dezelfde kleur als het frame. Voor een minder vaste ondergrond kan een schroef-fundering worden toegepast.

Voor grote zonweringformaten wordt het model Capri geleverd met een **doekdrager**, omdat het doek door het eigen gewicht van het doek in het midden kan doorzakken.

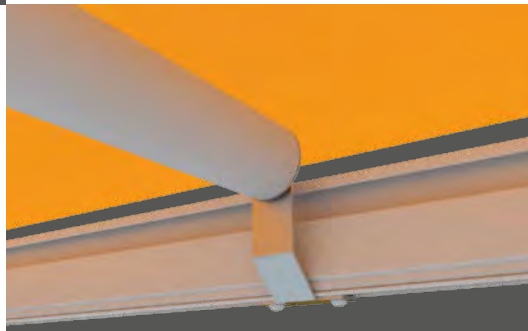

Capri

Kwaliteit
met garantie



**Kwaliteit en productie
volgens de CE-norm**

Let op de markering, die u de kwaliteit en technische betrouwbaarheid van onze producten garandeert.



Merkartikel uit Duitsland

Lewens-zonneschermen worden in Duitsland geproduceerd en gemonteerd – kwaliteit 'made in Germany'!



Vario-volant

Standaard uitrusting

- Levering standaard met windwerk en bespannen met acrylstof
- Hanghoogtes: 150 en 175 cm

Extra uitrustingen *(tegen meerprijs)*

- Bekleding met polyester (Hoogte 150 en 175 cm), Soltis 92 (Hoogte dan ca. 160 cm) of Orchestra MAX (Hoogte dan ca. 150 cm)
- Zonne-energie motor (Somfy io): hoogte dan 150 cm in acryl/polyester, 160 cm in Soltis 92, 120 cm in Orchestra MAX

Niet in combinatie met terrasverwarming.

Optie Portofino

De **Vario-volant** biedt een variabele bescherming tegen zon en inkijk en behoudt daarbij de doorgangshoogte onder het zonnescherm. Bij een opgerold zonnescherm kan de Vario-volant ook als raamscherm worden gebruikt, voor schaduw en koelte in huis. **Vario-kolommen** bieden de mogelijkheid om de voorste hoeken van de pergola-luifel te verlagen. Op deze manier kan de verblindingsbescherming flexibel worden geregeld en kan lichte regen snel wegglopen.

Vario-kolommen

De Portofino pergola is standaard uitgevoerd met kolommen met een vaste hoogte (foto links), optioneel kan gekozen worden voor één of twee in hoogte verstelbare Vario-kolommen (foto rechts).

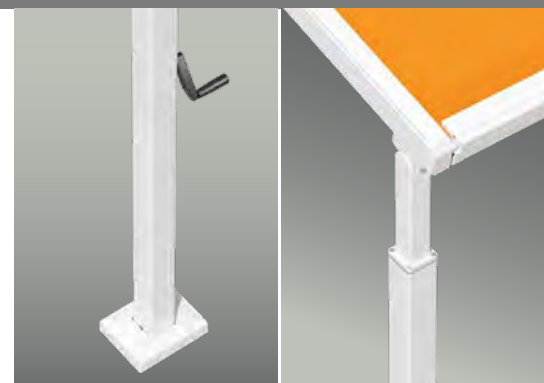



Draadloze besturingen

Creëren de voorwaarde om alle terras-functies in de huisautomatisering te integreren, met comfortabele bediening per tablet of smartphone.



Weerautomaat

Zon- en windautomaten resp. windsensoren zorgen voor een weersafhankelijke automatische besturing van de zonneschermen – ook wanneer niemand thuis is.

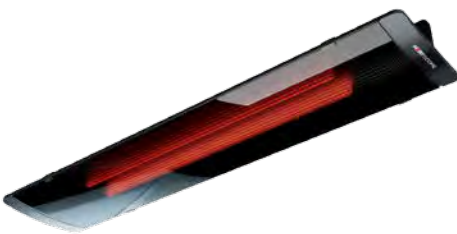

Infrarode terrasverwarming

De infrarode terrasverwarming zorgt ook op koele dagen voor gezelligheid en een aangename warmte onder zonneschermen en glazen daken.



LED profiel
[Portofino]

Opties

Elektrische uitrusting

Wilt u meer dan alleen een wandschakelaar voor de bediening en dus meer comfort? Wij bieden u draadloze afstandsbedieningen, terrasverwarming en componenten van de weerautomaat in de moderne standaard, zodat deze ook in de huisautomatisering kunnen worden geïntegreerd.

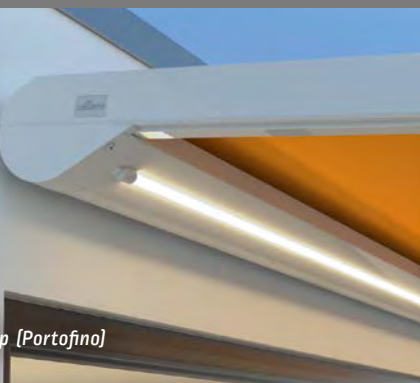

LED strip [Portofino]

LED-verlichting

Uitgerust met een draadloze ontvanger [optie] kan per afstandsbediening of via de huisautomatisering voor elke situatie de passende lichtsfeer worden gecreëerd.



LED paal
[Portofino, Capri]



Standaardkleuren: RAL-kleuren en structuurlakken (SL) **zonder meerprijs**



Om druktechnische redenen zijn kleurafwijkingen mogelijk. We raden ten zeerste een vergelijking aan met onze originele kleurstenen.

Framekleuren naar wens

De frames van de Lewens-zonneschermen en glazen daken worden hoogwaardig gepoedercoat en zijn daardoor bijzonder uv- en weerbestendig. Voor de framekleuren kan worden gekozen uit honderden RAL-kleuren en structuurlakken (SL). Een grote keuze aan trendkleuren is standaard – zonder toeslag.



Voorafgaande anodisering (optioneel)

Speciaal voor gebruik in kustregio's verhoogt een optionele voorafgaande anodisering de levensduur van de coating. Deze kan bij de bestelling worden gekozen.

Om druktechnische redenen zijn kleurafwijkingen mogelijk.

De Lewens-collectie biedt u hoogwaardige, spingeverfde acryl- en polyesterstoffen die langdurig hun kleur behouden, stoffen van 85% gerecycled polyester gemaakt van PET-flessen, maar ook semi-transparante Screen glasvezeldoeken en Soltis 92.

De zonneschermostoffen van Lewens zijn speciaal ontwikkeld voor gebruik buitenshuis en zijn water- en vuilafstotend geïmpregneerd. Bij de confectie worden de nieuwste naaitechnieken voor niet-trekkend naaien en ultrasone trillingen voor het vastplakken toegepast. De confectie is zodanig georganiseerd, dat de zonneschermdoeken volledig plat liggend (dus niet gevouwen) worden verwerkt.

Enkele kwaliteitskenmerken

- Confectie met een betrouwbare stiksteek, optioneel ook met ultrasoon geplakte naad (meerprijs)
- Doek en volant uit één stuk vervaardigd (rapportgelijkheid)
- Zomen boven- en onderaan en volantzoom gelockt (schone afsluiting)
- Rapportsymmetrische afsluiting links en rechts
- Gebruik van Tenara®-kwaliteitsnaaigaren (ook voor de volants)

De collectie

Doeken van trendy tot klassiek

*Voor Vario-volants zijn **doeken van Soltis 92** aan te bevelen, indien een bescherming tegen zon en verblinding met vrij uitzicht naar buiten gewenst is.*

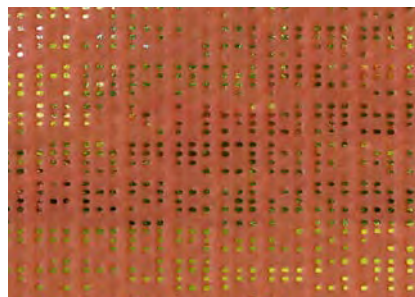

Pergola-zonwering

Uitrusting en techniek



Geproduceerd en gemonteerd in Duitsland
TÜV-gekeurde veiligheid (Portofino)
Kwaliteit en techniek volgens de CE-norm

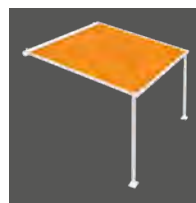

Portofino

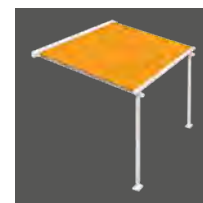

Capri

Type	Pergola	Pergola
Doekgeleiding	ZIP	Open
Installatiehoogte	152 mm	223 mm
Kolomhoogte <i>(ter plaatse aan te passen)</i>	250 cm ■	250 cm ■
Speciale kolomhoogtes	<input type="checkbox"/>	<input type="checkbox"/>
Veldbreedtes <i>(max.)</i>		
1-delig <i>(afzonderlijk veld)</i>	600 cm	600 cm
2-delig <i>(dubbeluitvoering: 2 cassettes, 2 motoren, 4 zijgeleidingen, 3 kolommen)</i>	1.200 cm	–
Uitval <i>(ma x.)</i>		
Diepte <i>(incl. cassette, met Capri plus 11 cm keerrol)</i>	500 cm	600 cm
Kolomafstand tot de muur <i>(max.)</i>	400 cm	500 cm
Kolominsprong aan de voorzijde <i>(max., afhankelijk van systeemdiepte!)</i>	100 cm	100 cm
Laterale insprong		
Insprong <i>(geleiderails met kolommen)</i>	–	– tot B 550 cm: ■ 25 cm – vanaf B 551 cm: ■ 40 cm <input type="checkbox"/> max. 80 cm
Desgewenst (andere) insprong <i>(vermelden bij bestelling)</i>	–	<input type="checkbox"/> max. 80 cm
Aandrijving		
Elektromotor (voor wandchakelaar)	■	■
Motor op afstandsbediening	<input type="checkbox"/>	<input type="checkbox"/>
Framekleuren		
29 Lewens standaard framekleuren	■	■
Extra RAL, speciale kleuren en effectlakken	<input type="checkbox"/>	<input type="checkbox"/>
Zonneschermdoeken <i>uit de Lewens-collectie</i>		
Merkacryl <i>(spinbadgeverfd, zeer kleurecht)</i>	■	■
Merkpolyester / gerecycled polyester <i>(spinbadgeverfd, zeer kleurecht)</i>	<input type="checkbox"/>	<input type="checkbox"/>
Orchestra MAX <i>(merkacryl, waterafstotend)</i>	<input type="checkbox"/>	–
Kwaliteitsnaaigaren Tenara	■	■
Opties		
1 Motor + draadloze afstandsbediening	<input type="checkbox"/>	<input type="checkbox"/>
2 Weerautomat (zon, wind, regen)	<input type="checkbox"/>	<input type="checkbox"/>
3 Verlichting – LED paal/palen – geïntegreerde LED strip, LED profiel	<input type="checkbox"/>	<input type="checkbox"/>
4 Terrasverwarming <i>(alleen wandbevestiging)</i>	<input type="checkbox"/>	<input type="checkbox"/>
5 Vario-volant <i>(niet met 4)</i>	<input type="checkbox"/>	–
6 Zonne-radiomotorr (Somfy io) <i>alleen voor Vario Volant [5]</i>	<input type="checkbox"/>	–
7 Vario kolom(men), <i>kolomverlaging max. 30 cm, krukasaandrijving</i>	<input type="checkbox"/>	–
8 Extra doek steun	–	<input type="checkbox"/>
Bevestiging		
Wandbevestiging + 2 voorste kolommen <i>(wandhouders, vloerconsole's inbegrepen)</i>	■	■
Extra/ander bevestigingsmateriaal	<input type="checkbox"/>	<input type="checkbox"/>

Door de constructie en het eigen gewicht van het zonneschermdoek kan het doek bij grote veldafmetingen in het midden gaan doorhangen. Dit heeft echter geen enkele invloed op de goede werking en/of levensduur van het zonneschermdoek.

Mogelijke afmetingen en beperkingen alsmede het volledige elektronische toebehoren vindt u bij de technische gegevens in de actuele Lewens-prijslijst.

■ Standaard Optie – niet verkrijgbaar

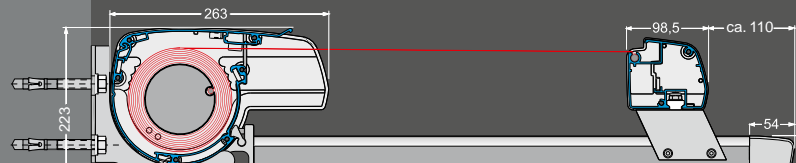
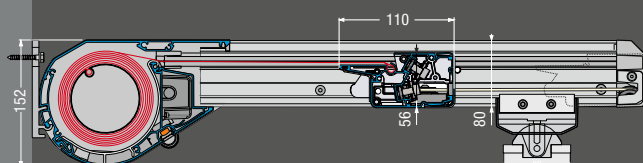

Zijwaarts oprolbaar zonnescherf

Micro 700

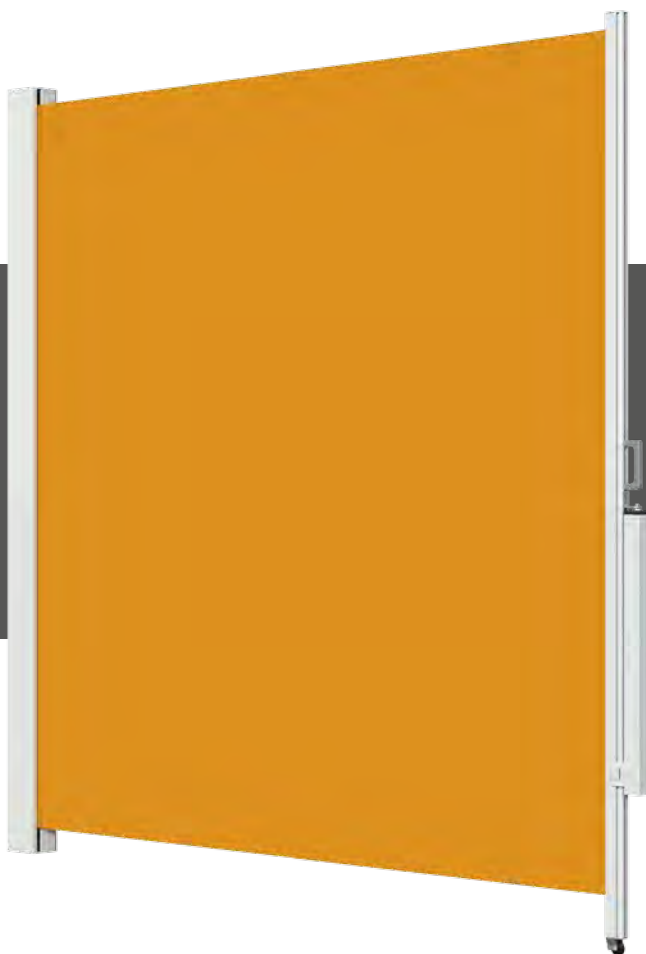

Type



Uitrusting

Zijwaarts oprolbaar zonnescherf

Cassette tegen de wand

Installatiehoogte tot max. 250 cm

Uittrek lengte, afhankelijk van hoogte en stof max. 400 cm

Bevestiging

Wandhouder

Palen

Aandrijving handmatige bediening

Bespanning

Acryl/Soltis 92

Polyester / gerecycled polyester

Standaard Optie

Opties

- Extra handgrepen

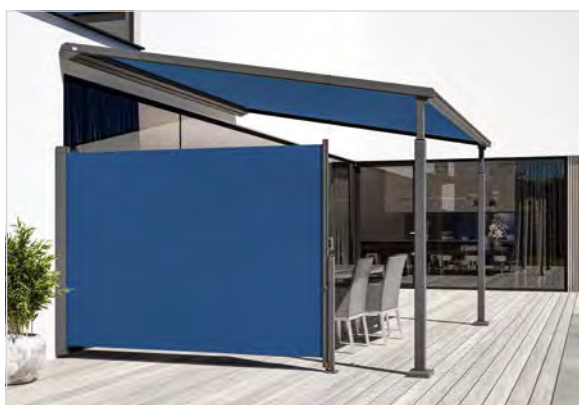

Meer informatie

Meer informatie vindt u in de brochure 'Micro 700'.



Montage

Wandhouder (standaard)



Vastgeschroefd in de vloer
(in plaats van standaard)



Vastgeschroefd in de vloer
met vloerconsole



www.lewens-markisen.de



Uw dealer geeft u graag advies: