

Systemy szynowe

Portofino
Capri

Markiza
pergolowa

Po prostu
cieszyć się życiem!

Lewens
MARKISEN

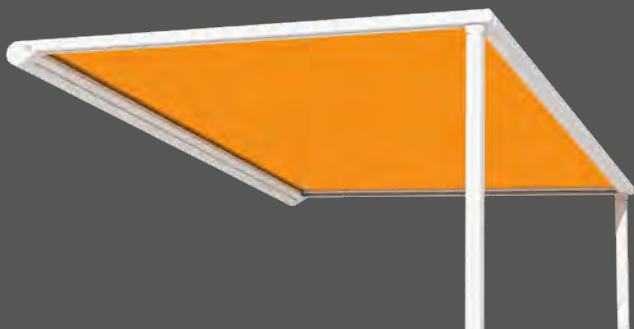



Wolne przestrzenie do życia

Markizy pergolowe są modne i tworzą przestrzeń dla lepszej jakości życia na zewnątrz. Obudowa markizy, prowadnice i samonośne podpory tworzą stabilną konstrukcję ramową, dzięki czemu zapewniają szczególnie wiatroodporną formę zacienienia. Podpory również znacznie zmniejszają obciążenie ściany na której montowana jest markiza, co jest zaletą zwłaszcza w przypadku ocieplonych fasad. Modele pergoli Lewens zostały opracowane specjalnie z myślą o szczególnych wymaganiach w zakresie technologii, wzornictwa oraz wykonania i imponują niezawodnością, wygodną obsługą i wieloma wariantami wyposażenia. Doskonałe materiały i staranne wykonanie gwarantują długowieczność produktów.

Od 25 lat firma Lewens z siedzibą w Ludwigslust produkuje wysokiej jakości i różnorodne systemy markiz i dachów szklanych, które są precyzyjnie dopasowane - od konstrukcji, po konfekcję tkanin, aż po montaż.

Za doradztwo i sprzedaż, montaż i konserwację na miejscu odpowiedzialne są firmy branżowe. Umożliwia to bliski kontakt z klientem i najlepszą obsługą, dzięki czemu nasi klienci mogą po prostu cieszyć się życiem!



Jakość „made in Germany“:

*Wszystkie markizy i dachy szklane firmy Lewens
produkowane są w Niemczech.*



Po prostu
cieszyć się życiem!



Portofino



4



6

Capri

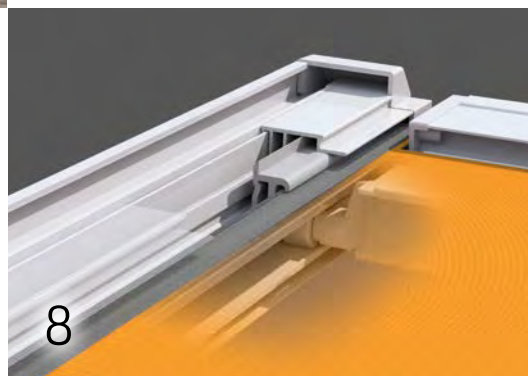

8

Jakość i technika



10

Opcje komfortu



Spis treści

Modele

Portofino	4
Markiza pergolowa z prowadzeniem typu ZIP	
Capri	6
Markiza pergolowa z pozycjonowanymi szynami	

Wyposażenie

Jakość i technologia	8
Funkcjonalność i najwyższa jakość wykonania w każdym detalu	
Opcje komfortu	10
Vario Volant, elementy elektryczne i radio	
Materiał i kolor	12
kolekcja poszyć i kolory konstrukcji do wyboru	
Dane techniczne	14
w skrócie	

Pasujące

Micro 700	15
markiza boczna	



Portofino typ Pergola

Do uniwersalnego stosowania ze specjalnym zamocowaniem



4

*Opcjonalny **Vario Volant** to elastycznie regulowana ochrona przeciwsłoneczna i przeciwodblaskowa, zwłaszcza przy nisko stojącym słońcu.*

***Stupki Vario** o regulowanej wysokości [opcja] zapewniają dopasowaną ochronę przed słońcem i umożliwiają natychmiastowe odpływanie deszczu podczas niewielkiego opadu.*

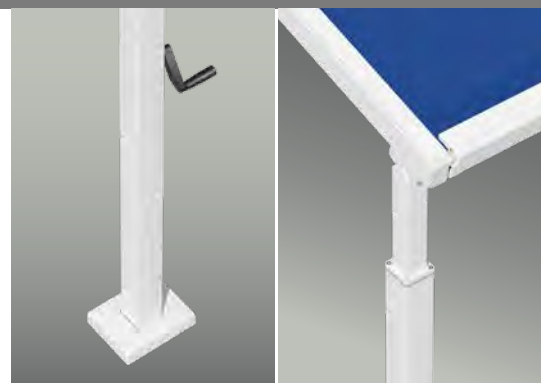

Wyposażenie i komfort

- Szerokość 1-częściowa maks. 600 cm, systemy podwójne maks. 1.200 cm, wysięg maks. 500 cm
- Prowadnica poszycia typu Zip i opatentowana technika sprężyn kompensacyjnych
- Silnik elektryczny
- Opcje:
Silnik sterowany radiowo/
sterowanie zdalne radiowe,
automatyka pogodowa,
oświetlenie LED (listwy zintegrowane z obudową, profile pod prowadnice, słupki LED),
promiennik,
Vario Volant, słupki Vario



Pergola typu Portofino jako markiza tarasowa z wolnostojącymi podporami jest formą zacienienia szczególnie odporną na wiatr. Zamknięta prowadnica poszycia typu Zip markizy tarasowej Portofino zapewnia jej mocne naprężenie, a dzięki temu pełną ochronę przed słońcem i doskonały wygląd. W celu zwiększenia elastyczności i przytulności na tarasie, markiza Portofino jest dostępna również ze słupkami Vario: umożliwiają one obniżanie przednich naroży w celu regulacji ochrony przed słońcem i zapewnienia komfortu przebywania na zewnątrz i doskonałego odprężenia.

Prowadzenie: **ZIP**

Systemy szynowe wyróżnione GDA Aluminium-Profil-Award są wyposażone w prowadnicę poszycia typu Zip i opatentowaną technikę sprężyn kompensacyjnych. Zapewniają one mocne naprężenie poszycia, większą odporność na wiatr oraz pełną ochronę przed słońcem.

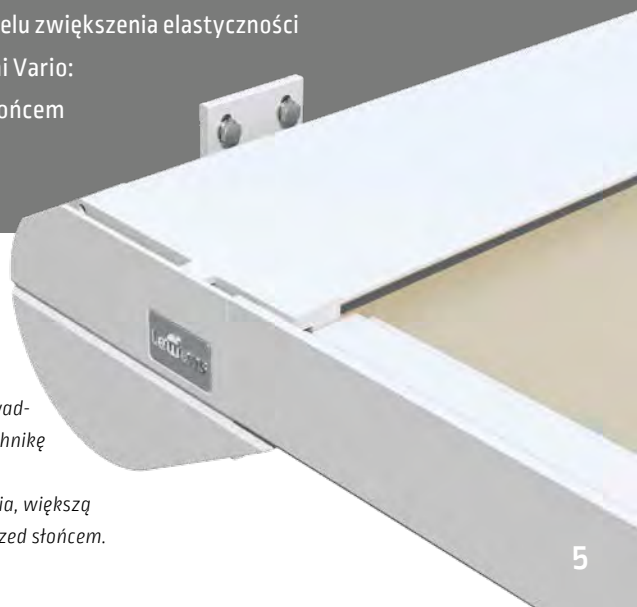
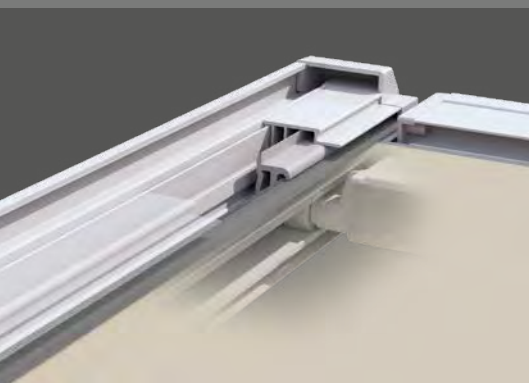



*Capri typ Pergola:
stabilne i dekoracyjne
jako dach przeciwśoneczny nad tarasem.*

Capri – wszystko dobrze zadaszone

Markiza tarasowa z elastycznie pozycjonowanymi prowadnicami



Typ Pergola

Pergola typu Capri stanowi szczególnie stabilną formę zacienienia tarasów. Szyny i podpory można stosować wedle życzenia, w dowolny sposób.



Wyposażenie i elementy dodatkowe

- Szerokość 1-częściowa maks. 600 cm, Wysięg maks. 600 cm
- Silnik elektryczny
- Opcje: Silnik sterowany radiowo/sterowanie zdalne radiowe, automatyka pogodowa, oświetlenie LED (słupki LED), promiennik



Pergola typu Capri montowana przed ścianą domu lub tarasu łączy w sobie lekkość tekstylnej osłony przeciwsłonecznej z wyglądem dachu tarasowego. Ze względu na wolnostojące podpory, markiza pergolowa jest bardzo stabilną wiatroodporną formą zacienienia.

Cecha szczególna: prowadnice i podpory mogą zostać wsunięte i dzięki temu dostosowane do warunków konstrukcyjnych w danym miejscu.

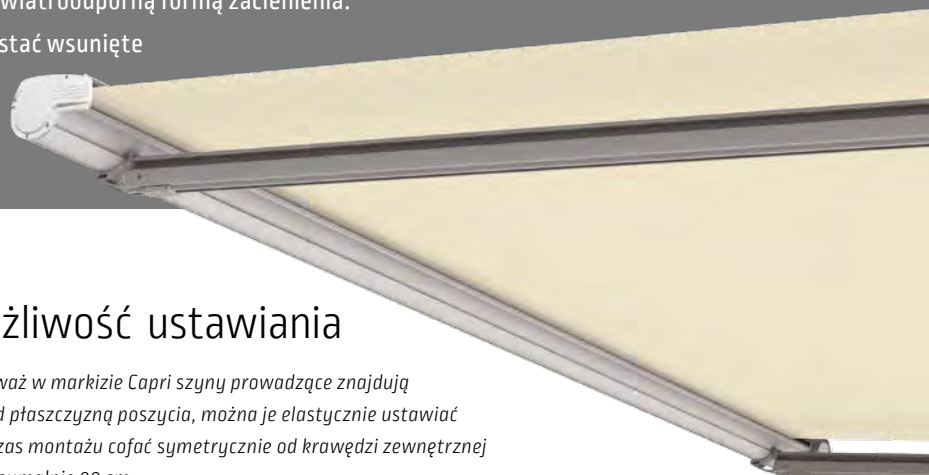

Możliwość ustawiania

Ponieważ w markizie Capri szyny prowadzące znajdują się pod płaszczyzną poszycia, można je elastycznie ustawiać i podczas montażu cofać symetrycznie od krawędzi zewnętrznej o maksymalnie 80 cm.



Na zewnątrz + Zip

W markizie **Portofino** prowadnice znajdują się również na wysokości powierzchni tkaniny i zawsze po bokach. Prowadnica Zip utrzymuje tkaninę w idealnym kształcie i pozycji.



Cofnięte

Ponieważ w markizie **Capri** szyny prowadzące znajdują się pod płaszczyzną poszycia, można je elastycznie ustawiać i podczas montażu cofać symetrycznie od krawędzi zewnętrznej o maksymalnie 80 cm. Idealne rozwiązanie także do ogrodów zimowych z dachem wielospadowym lub dla skośnych dachów szklanych.



Jakość i technologia made in Germany

Systemy szynowe Lewens wyróżniają się niezawodną i sprawdzoną techniką, dobrze zaplanowanymi detalami, łatwą obsługą i różnymi opcjami montażu. Wykonanie z dokładnością do centymetra również w wymiarach pośrednich umożliwia precyzyjny montaż w niemal każdym miejscu.

Znakomita

Markiza **Portofino** została wyróżniona nagrodą **GDA Aluminium Profil-Award** przez Generalne Stowarzyszenie Przemysłu Aluminiowego za precyzyjne i łatwe w montażu systemy szynowe. Za udane połączenie znakomitego wzornictwa i innowacyjnej technologii otrzymała również złotą nagrodę **German Design Award 2022**, **iF Design Award 2022** oraz **ADC Award 2022**.



Rzut oka na komponenty bocznych szyn ukazuje interakcję linek ciągnących i sprężyn podczas rozwijania przedniego profilu.

Portofino:

Gładkie poszycie i pełna ochrona przed słońcem dzięki prowadzeniu poszycia Zip i opatentowanej technice sprężyn kompensacyjnych.

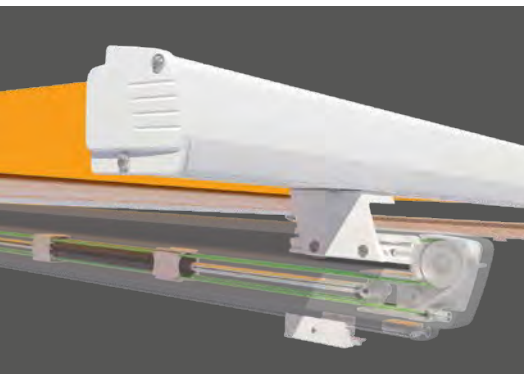
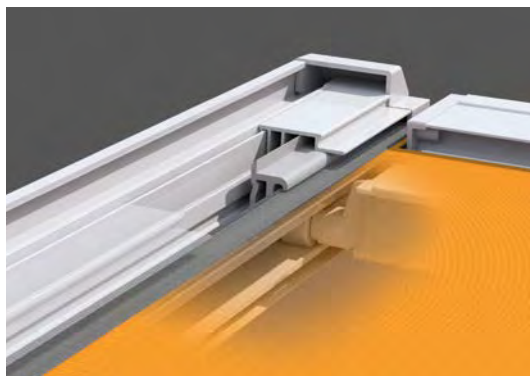

Capri:

ciche funkcjonowanie profilu wysięgu zapewnia wózek wyposażony w łożysko igiełkowe.

Uchwyty prowadnic tworzą bezpieczne połączenie pomiędzy prowadnicami i podporami, kompensując w ten sposób kąt nachylenia markizy pergolowej.



Symetryczna [standard]



Asymetryczna [opcja], np. do montażu we wnęce

Mocowanie do podłoża

Konsole mocowane są do betonowego podłoża za pomocą prętów gwintowanych i zakrywane zaślepkami w kolorze ramy. Dla mniej solidnego podłoża mogą być stosowane alternatywnie fundamenty śrubowe.

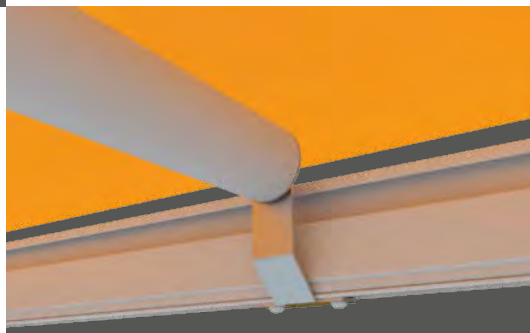

Capri

Capri: Ponieważ w przypadku markiz o dużych rozmiarach, ze względu na ciężar własny poszycia, może dojść do zwiśnięcia poszycia pośrodku markizy, dostarczamy **podporę poszycia**.

Jakość
na gwarancji



Jakość i produkcja
zgodnie z normą CE:

należy zwracać uwagę na znak, który jest gwarancją jakości i technicznej niezawodności naszych produktów.



Markowe towary z Niemiec:

Markizy Lewens są produkowane i montowane w Niemczech – jakością „made in Germany“!



Vario Volant

Standardowe wyposażenie:

- w standardzie napęd korbowy i poszycie akrylowe
- wysokości falbany rozwijanej: 150 oraz 175 cm

Wyposażenie dodatkowe *(za dopłatą)*

- Poszycie poliestrowe (wysokość poszycia 150 i 175 cm), Soltis 92 (wysokość poszycia ok. 160 cm) Orchestra MAX (wysokość poszycia 150 cm)
- Silnik solarny (Somfy io): wtedy wysokość poszyci akrylowych/poliestrowych: 150 cm, Soltis 92: 160 cm, Orchestra MAX: 120 cm

Nie do stosowania w połączeniu z promiennikiem.

Opcje Portofino

Vario Volant zapewnia elastyczną ochronę przed słońcem oraz strefy prywatnej, zachowując wysokość przejścia pod markizą. Kiedy markiza jest złożona, Vario Volant może służyć także jako markiza okienna zapewniając cień i chłód wewnątrz pomieszczenia.

Słupki Vario dają możliwość obniżenia przednich narożników markizy pergolowej. W ten sposób można regulować ochronę przeciwsłoneczną i spływ lekkich opadów.

Słupki Vario

Pergola Portofino jest standardowo wyposażona w podpory o stałej wysokości (zdjęcie po lewej), opcjonalnie można wybrać jeden lub dwa słupki Vario o regulowanej wysokości (zdjęcie po prawej).

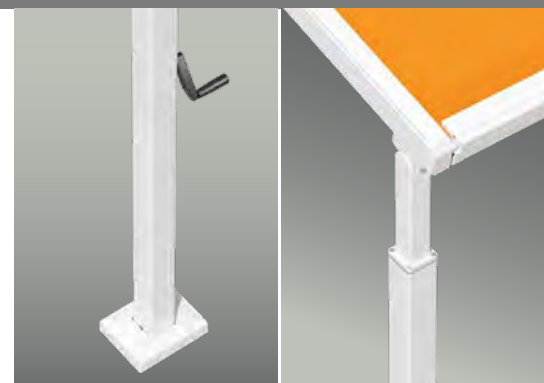



Sterowanie radiowe

umożliwia połączenie wszystkich funkcji tarasu w ramach automatyki domowej smart home przy pomocy wygodnej obsługi przez tablet lub smartfon.



Automatyka pogodowa

Czujniki słońca i wiatru, ew. sensory wiatru zapewniają niezależne od pogody automatyczne sterowanie markizami – również wtedy, kiedy nikogo nie ma w domu.

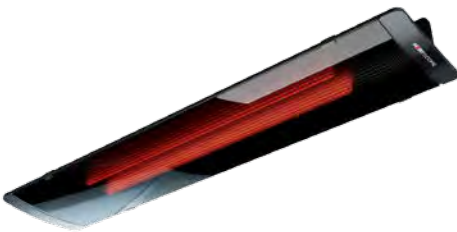

Promiennik na podczerwień

zapewnia również w chłodne dni wygodę i przyjemne ciepło pod markizą i szklanym dachem.



Profil LED
[Portofino]

Opcje

Elementy elektryczne

Oczekujecie Państwo więcej komfortu niż ten, który gwarantuje samo sterowanie wyłącznikiem ściennym? W takim razie do swojej dyspozycji macie również sterowanie radiowe, promiennik i urządzenia automatyki pogodowej, które sprostają najnowszym standardom, i mogą być użyte w automatyce domowej.

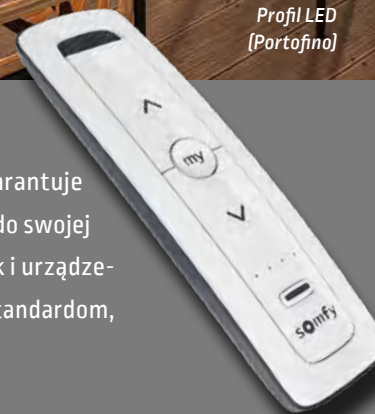

Pasek LED [Portofino]

Oświetlenie LED

Wyposażenie w odbiornik radiowy [opcja] pozwala na ustawienie odpowiedniego natężenia światła za pomocą zdalnego sterowania lub automatyki domowej, tak aby stworzyć przyjemną atmosferę w każdej sytuacji.



Słupka LED
[Portofino, Capri]



Standardowe kolory: kolory RAL oraz farby strukturalne (SL) bez dopłaty

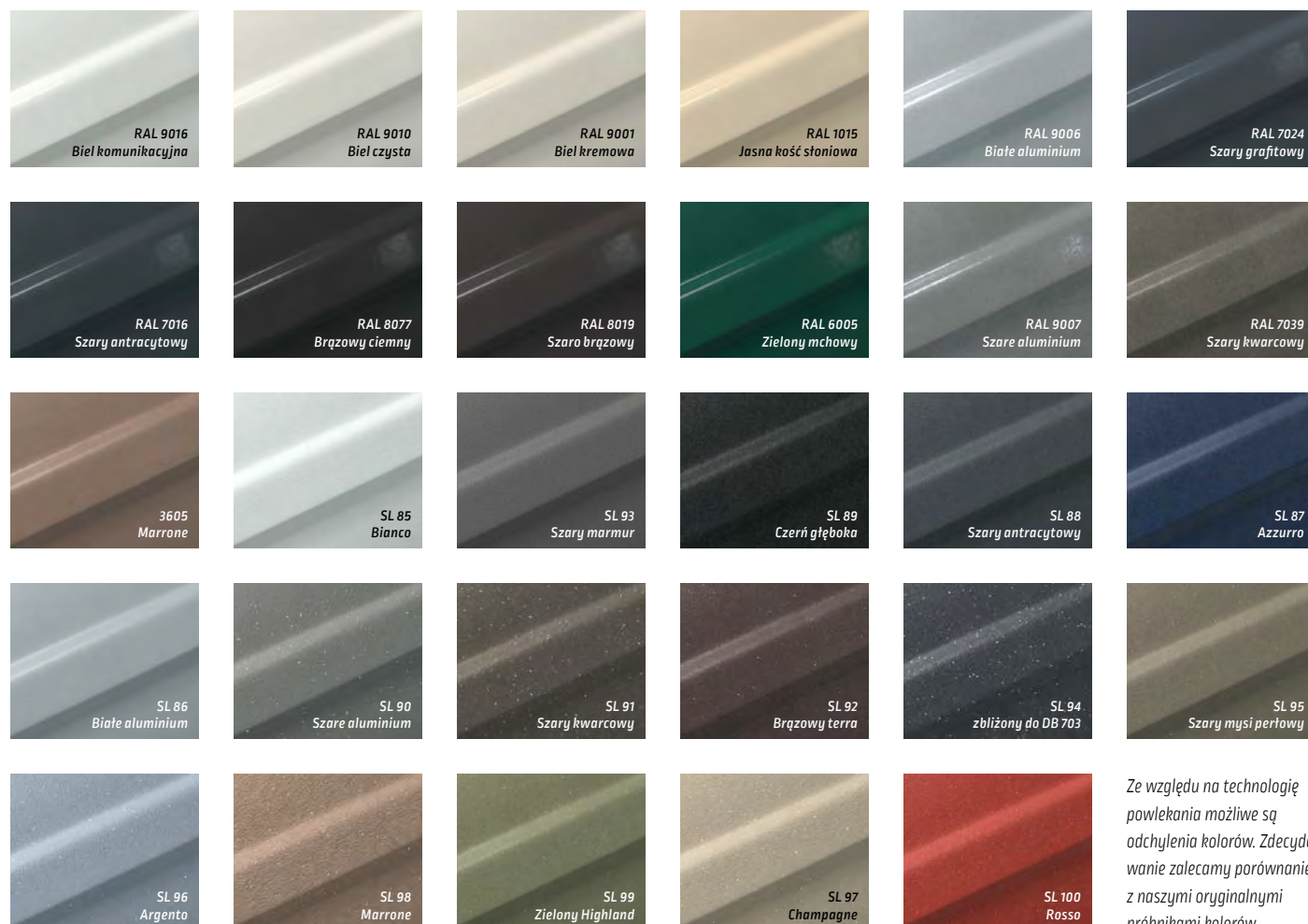

Ze względu na technologię powlekania możliwe są odchylenia kolorów. Zdecydowanie zalecamy porównanie z naszymi oryginalnymi próbnikami kolorów.

Kolory konstrukcji do wyboru

Konstrukcje markiz i dachów szklanych Lewens pokryte są najwyższej jakości powłoką proszkową, dzięki czemu są szczególnie odporne na promieniowanie UV i warunki atmosferyczne. Do wyboru są setki kolorów konstrukcji z palety RAL oraz lakiery strukturalne (SL). Szeroka gama modnych kolorów to standard – bez dodatkowych opłat.



Anodyzowanie wstępne [opcja]:

Opcjonalne anodyzowanie konstrukcji specjalnie do użytkowania na terenach nadmorskich przedłuża żywotność powłoki. Można je wybrać przy zamawianiu.

Odchylenia kolorystyczne są możliwe ze względu na techniczne uwarunkowania nadruku.

W kolekcji Lewens znajdziesz wysokiej jakości, barwione w przędzy tkaniny akrylowe i poliestrowe, które zachowują swój kolor przez długi czas, jak również tkaniny wykonane w 85% z poliestru pochodzącego z recyklingu z butelek PET, a także częściowo przezroczyste tkaniny z włókna szklanego Screen i Soltis 92.

Materiały markiz Lewens są stworzone specjalnie do zacieniania zewnętrznych powierzchni. Dzięki impregnacji są odporne na wodę i zabrudzenia. Do konfekcji używamy najnowszych technik szycia do szwów bez zakrzywień, jak również technologii klejenia ultradźwiękowego. Zorganizowaliśmy naszą konfekcję tak, by poszycia markiz były konfekcjonowane całkowicie na płasko (a nie złożone).

Niektóre cechy jakościowe:

- Konfekcja pewnym ścięciem stębnowym, opcjonalnie z klejeniem ultradźwiękowym szwu (dopłata)
- Poszycie i falbana są wykonywane z jednej części tkaniny (zgodność wzoru i koloru)
- Zakładki u góry i dołu oraz zakładka falbany zarobione (czyste zakończenie)
- Zakończenie zgodne z symetrią wzoru i koloru z lewej i z prawej
- Zastosowanie wysokiej jakości nici Tenara® (również w wypadku falban)

Kolekcja

Poszycia od modnych po klasyczne

*W przypadku Vario Volantu dostępne są tkaniny **Soltis 92**, które stanowią ochronę przed słońcem i oślepieniem, dając jednocześnie możliwość spoglądania na zewnątrz.*

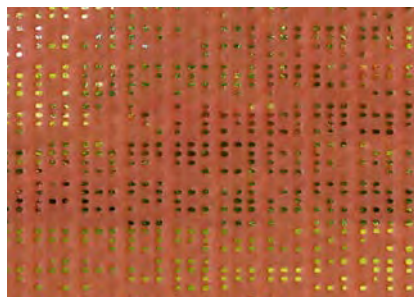

Markiza pergolowa

Wyposażenie i elementy technologiczne



Wyprodukowane i montowane w Niemczech
bezpieczeństwo zgodne z normami TÜV (Portofino)
Jakość i technologie zgodne z normami CE

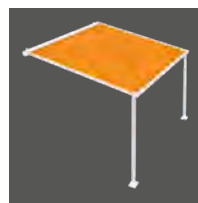

Portofino

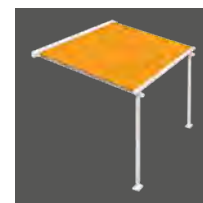

Capri

Typ	Pergola	Pergola
Prowadzenie poszycia	ZIP	Otwarte
Wysokość konstrukcji	152 mm	223 mm
Wysokość podpór <i>(do dopasowania na miejscu)</i>	250 cm ■	250 cm ■
Specjalne wysokości podpór	<input type="checkbox"/>	<input type="checkbox"/>
Szerokości pola <i>(maks.)</i>		
1-częściowe <i>(pojedyncze pole)</i>	600 cm	600 cm
2-częściowe <i>(podwójne urządzenie: 2 kasety, 2 silniki, 4 prowadnice, 3 słupki)</i>	1.200 cm	–
Wysięg <i>(maks.)</i>		
Głębokość <i>(wł. z kasetą, w przypadku Capri dodatkowo 11 cm na krążek zwrotny)</i>	500 cm	600 cm
Odstęp podpór od ściany <i>(maks.)</i>	400 cm	500 cm
Wsunięcie podpory z przodu <i>(maks., w zależności od głębokości urządzenia!)</i>	100 cm	100 cm
Wsunięcie boczne		
Wsunięcie (prowadnice z podporami)	–	szerokość do 550 cm: ■ 25 cm
	–	szerokość od 551 cm: ■ 40 cm
[inne] cofnięcie na zamówienie <i>(podać przy zamawianiu)</i>	–	<input type="checkbox"/> maks. 80 cm
Napęd		
Silnik elektryczny (do wyłącznika ściennego)	■	■
Silnik sterowany radiowo	<input type="checkbox"/>	<input type="checkbox"/>
Kolory konstrukcji		
29 standardowych kolorów konstrukcji Lewens	■	■
Kolor specjalny RAL, kolory specjalne, lakiery z efektami	<input type="checkbox"/>	<input type="checkbox"/>
Poszycia markiz z kolekcji Lewens		
Markowy akryl <i>(farbowany w dyszy przędzalniczej, ultratrwały kolor)</i>	■	■
Markowy poliester / poliester z recyklingu <i>(farbowany w dyszy przędzalniczej, ultratrwały kolor)</i>	<input type="checkbox"/>	<input type="checkbox"/>
Orchestra MAX <i>(markowy akryl, wodoodporne)</i>	<input type="checkbox"/>	–
Wysokiej jakości nić Tenara	■	■
Opcje		
1 Silnik sterowany radiowo + radiowe zdalne sterowanie	<input type="checkbox"/>	<input type="checkbox"/>
2 Automatyka pogodowa (słońce, wiatr, deszcz)	<input type="checkbox"/>	<input type="checkbox"/>
3 Oświetlenie – słupka/słupki LED	<input type="checkbox"/>	<input type="checkbox"/>
– zintegrowane pasek LED, profil LED	<input type="checkbox"/>	–
4 Promiennik <i>(tylko montaż do ściany)</i>	<input type="checkbox"/>	<input type="checkbox"/>
5 Vario Volant <i>(nie z 4)</i>	<input type="checkbox"/>	–
6 Solarny silnik radiowy (Somfy io) <i>tylko dla Vario Volant [5]</i>	<input type="checkbox"/>	–
7 Słupki Vario, obniżenie podpory maks. 30 cm, napęd korbowy	<input type="checkbox"/>	–
8 Dodatkowa podpora poszycia	–	<input type="checkbox"/>
Mocowanie		
Montaż ścienny + 2 słupki podporowe <i>(z uchwyty ścienne, konsolami do podłoża)</i>	■	■
dotądowe/inne materiały do mocowania	<input type="checkbox"/>	<input type="checkbox"/>

Ze względów konstrukcyjnych oraz w wyniku ciężaru własnego poszycia markizy w przypadku dużych rozmiarów może dojść pośrodku do zwisu poszycia. Nie ma to jednak żadnego wpływu na działanie i/lub żywotność markizy.

■ Standard □ Opcja – niedostępne

Dostępne wymiary i ograniczenia oraz pełny wykaz akcesoriów elektronicznych znajdują Państwo w danych technicznych aktualnego cennika Lewens.

Portofino typ Pergola

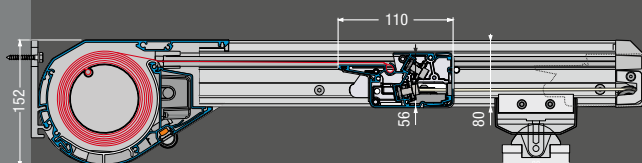

Capri typ Pergola

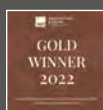
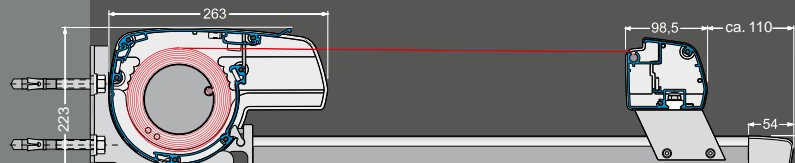

Markiza z rozwijaniem bocznym

Micro 700

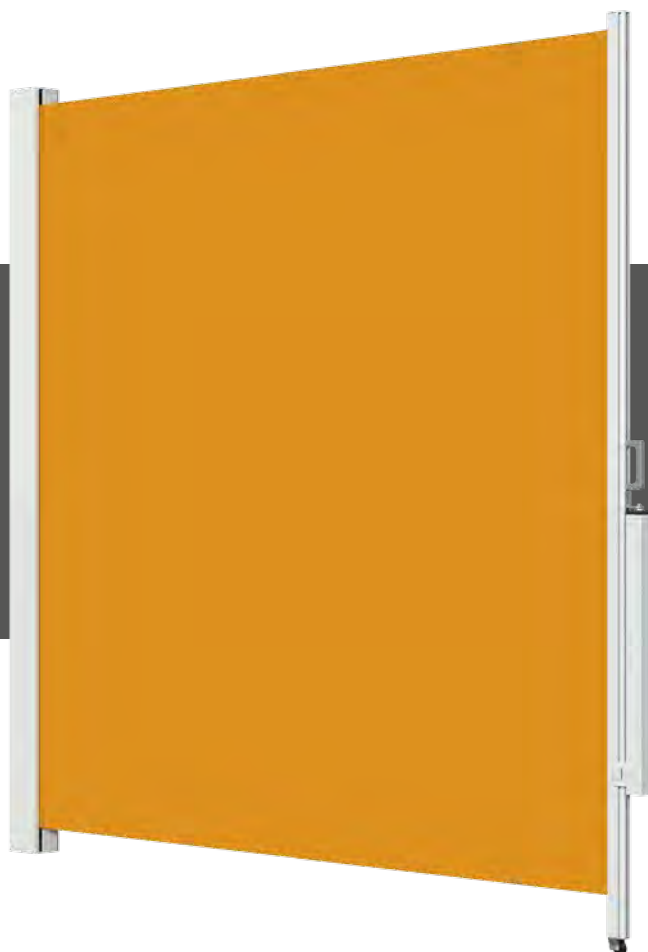

Typ



Wypożazenie

Markiza z rozwijaniem bocznym
 Kasea po stronie ściany
 Wysokość urządzenia do maks. 250 cm
 Wy sięg, w zależności od wysokości i materiału maks. 400 cm
 Mocowanie

- Uchwyt ścienny
- Słupki
- Napęd Ręczny

Poszycie

- Akryl/Soltis 92
- Poliester / poliester z recyklingu

Standard Opcja

Opcje

- dodatkowe uchwyty

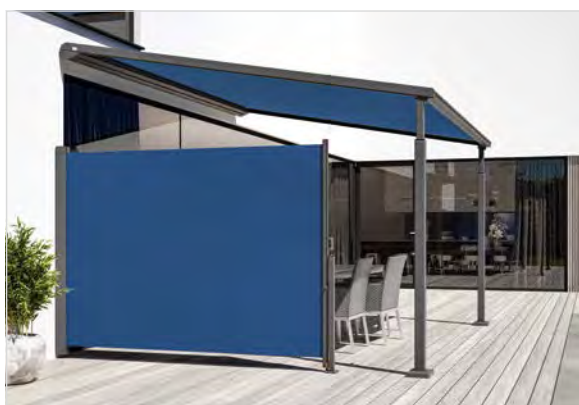

Więcej informacji

można znaleźć w prospekcie „Micro 700”.



Montaż
 Uchwyty ścienne (w standardzie)



Przyśrubowanie do podłogi
 (zamiast standardowo)



Przyśrubowanie do podłogi
 z konsolą dolną



www.lewens-markisen.de



Informacji chętnie udzieli Państwu autoryzowany sprzedawca: