

Markizy z ramionami  
przegubowymi

Trentino Mini  
Trentino  
Toscana Mini  
Toscana  
Toscana Grande

Kaseta  
pełna

Po prostu  
*cieszyć się życiem!*

**Lewens**  
MARKISEN

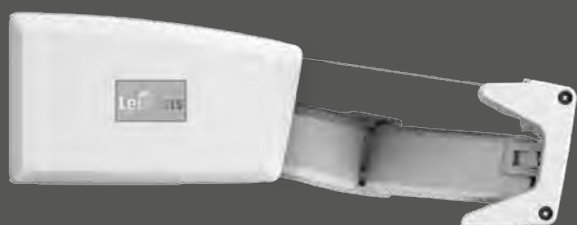



## Specjaliści od ochrony przeciwsłonecznej od 1998

Od 25 lat firma Lewens z Ludwigslust wykonuje świetnej jakości systemy markiz i dachów szklanych, od prostych rozwiązań po te bardziej skomplikowane, dostosowane do indywidualnych potrzeb.

Podczas projektowania nowych modeli i elementów wyposażenia tak samo ważne jest dla nas podążanie za najnowszymi trendami, jak i życzenia i sugestie naszych dystrybutorów i klientów. W ten sposób powstają serie produktów, takich jak przedstawione tutaj markizy z pełną kasetą z rodzinami modeli Trentino i Toscana, których niezmienny wygląd i jedyna w swoim rodzaju forma wyróżnia się poprzez innowacyjne wzornictwo i największą funkcjonalność.

Produkcja odbywa się na powierzchni ponad 30 000 m<sup>2</sup> w ramach wielostopniowego procesu produkcyjnego – od projektu, przez konfekcję materiałów, aż po montaż. Wysokiej jakości materiały, dobrze przemyślane konstrukcje, precyzja cięcia i wykończenia części, jak również sterowana komputerowo automatyka łączy stanowią podstawę niezawodnego działania produktów.

Doradztwo i sprzedaż, montaż i konserwacja na miejscu są w dobrych rękach naszych dystrybutorów. Dzięki temu jesteśmy zawsze blisko naszych klientów i służymy im najlepszą obsługą, tak aby mogli się oni po prostu cieszyć życiem!



*Jakość „made in Germany”:*

*Wszystkie markizy i dachy szklane firmy Lewens  
produkowane są w Niemczech.*



Po prostu  
cieszyć się życiem!



## Trentino Mini



## Trentino



## Toscana Mini



## Toscana



## Toscana Grande

# Spis treści

## Modele

<b>Trentino Mini</b> Mała kasetka płaska	4
<b>Trentino</b> Typ „Kwadratowy” lub „Okrągły”	6
<b>Toscana Mini</b> Mała kasetka okrągła	8
<b>Toscana</b> Nowoczesna klasyka	10
<b>Toscana Grande</b> Duża w swojej formie	12

## Wyposażenie

<b>Jakość i technologia</b> Funkcjonalność i najwyższa jakość wykonania w każdym detalu	14
<b>Opcje komfortu</b> Vario Volant, elementy elektryczne i radio	16
<b>Materiał i kolor</b> kolekcja poszyć i kolory konstrukcji do wyboru	18
<b>Dane techniczne</b> w skrócie	20

## Pasujące

<b>Micro 700</b> markiza boczna	22
------------------------------------	----



## Komfortowo w małym formacie

- Szerokość maks. 450 cm,  
wysięg maks. 250 cm
- Ścisłe przyleganie do ściany
- Kasetka wys. 11,8 x głęb. 20,9 cm
- Silnik elektryczny
- Opcje:  
Silnik sterowany radiowo/  
sterowanie zdalne radiowe,  
automatyka pogodowa,  
oświetlenie LED,  
podpory pionowe



## Trentino Mini – mała kasetka płaska

Markiza z pełną kasetą na balkony i małe tarasy

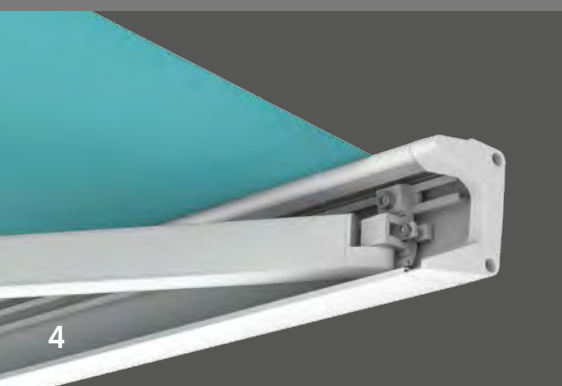

**Funkcjonalność w pięknej formie**  
– połączenie ramion przegubowych  
i profilu wysięgu

**Elegancja i stabilność**  
– uchwyty ramienia

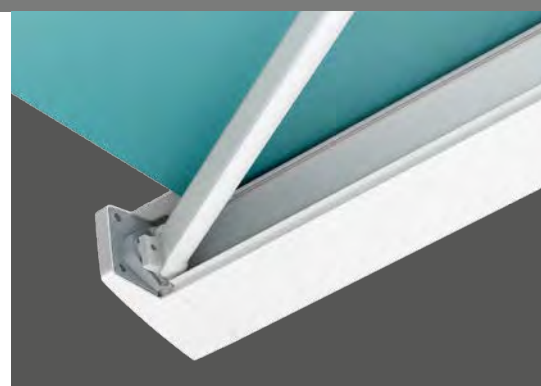



*Trentino Mini zmieni niewielki taras w przytulne miejsce relaksu i doda kolorowego akcentu.*

Kanciaste wzornictwo modelu Trentino Mini współgra szczególnie dobrze z nowoczesną, geometryczną architekturą i najnowszymi trendami. Podobnie jak duże modele rodziny Trentino model Trentino-Mini oferuje wysoki komfort i najwyższe standardy jakości, a także może być wyposażony w różnorodne elementy dodatkowe.



## Pełna kasetka

*Zamknięta ze wszystkich stron kasetka o wysokości jedynie 11,8 cm stanowi dla poszycia niezawodną ochronę przed działaniem czynników atmosferycznych.*



*Vario Volant [opcja, patrz prawy rysunek]  
Szczególnie przy zachodzącym słońcu  
Vario Volant gwarantuje zmienną  
ochronę przed słońcem i oślepieniem,  
nie zmieniając przy tym wysokości  
przebiegu pod markizą.*

## Trentino – kasetka płaska uniwersalna w stylu

Markiza z pełną kasetą na duże tarasy i balkony



### Typ Kwadratowy

*Prosta forma kwadratowego  
profilu współgra szczególnie dobrze  
z nowoczesnym wyglądem fasady.*

*Kaseta: wys. 161 x głęb. 261 mm*

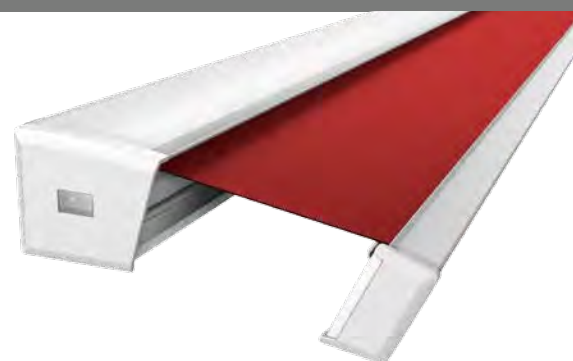

## Wyposażenie

- Szerokość 1-częściowa maks. 700 cm,  
Układ sprzężony 3-częściowy maks. 1950 cm,  
Wysięg maks. 400 cm
- Ściśle przyleganie do ściany
- Silnik elektryczny
- Opcje:  
Silnik sterowany radiowo/  
sterowanie zdalne radiowe,  
automatyka pogodowa,  
oświetlenie LED,  
podpory pionowe,  
Vario Volant  
(typ Kwadratowy)



### **Trentino Okrągły**

*Ze swoim okrągłym profilem wysięgu ten rodzaj markiz wpasuje się harmonijnie w fasady klasycznych i tradycyjnych form architektonicznych.*

Markizy Trentino z pełną kasetą oferują ze swoimi dwoma wariantami modelowymi, kwadratowym i okrągłym, całą gamę możliwości do zastosowania na wielkopowierzchniowych tarasach i balkonach: Podczas gdy typ Trentino Kwadratowy z profilem wysięgu o charakterze linii prostych i kątów idealnie sprawdzi się w przypadku nowoczesnych, geometrycznych form architektonicznych, Trentino Okrągły idealnie pasuje do klasycznego wzornictwa.



## Typ Okrągły

*Zaokrąglony profil wysięgu ze swoim delikatnym konturem świetnie sprawdzi się w przypadku tradycyjnej estetyki budynków.*

*Kaseta: wys. 161 x głęb. 252 mm*

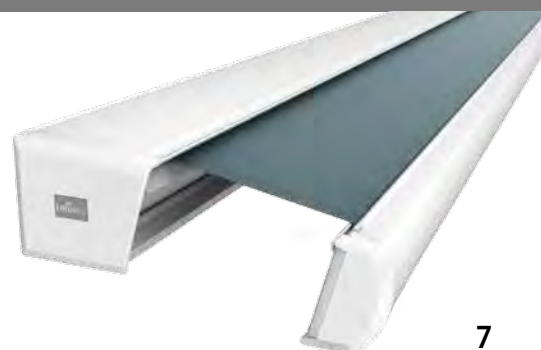



## Toscana Mini – mała kasetka okrągła

Oszczędność miejsca i elegancja na balkonie i loggii



### **Mocowanie**

Markizy dostarczane są do wyboru z konsolami skierowanymi do tyłu (dla montażu ściennego) lub do góry (dla montażu sufitowego). Konsole umiejscowione są po zewnętrznych stronach markizy w obszarze uchwytów ramienia.





## Niewielkie wymiary i subtelność

- Szerokość maks. 450 cm, wysięg maks. 250 cm
- Silnik elektryczny
- Opcje:  
Silnik sterowany radiowo/  
sterowanie zdalne radiowe,  
automatyka pogodowa,  
oświetlenie LED,  
podpory pionowe



## Ochrona

### *przed słońcem i sferą prywatnej*

*Dzięki specjalnej konstrukcji markizy Toscana Mini podczas montażu można ustawić większy kąt nachylenia:*

### **Możliwe kąty nachylenia:**

<b>Montaż</b>	<b>Ściana</b>	<b>Sufit</b>
Napęd silnikowy	5 - 60 °	5 - 60 °
Napęd korbowy	5 - 27 °	5 - 60 °

*Toscana Mini to produkt stworzony specjalnie z myślą o małych balkonach i miejscach o ograniczonej szerokości, który gwarantuje najwyższej jakości detale techniczne oraz opcje komfortu.*

Najmniejsza markiza z pełną kasetą serii Toscana zamieni nawet najmniejszy balkon w ulubione miejsce wypoczynku i zaprosi do chwili relaksu. Sposób skonstruowania modelu Toscana Mini pozwala na montaż pod ostrym kątem, dlatego markiza chroni również przed rażącym słońcem, czy też wścibskimi spojrzzeniami sąsiadów.



## Pełna kasetka

*Wysoka na zaledwie 10,5 cm kasetka stanowi dla zwiniętego poszycia niezawodną ochronę przed działaniem czynników atmosferycznych.*

Montowana na ścianie lub pod sufitem markiza Toscana sprawia wrażenie lekkiej i unoszącej się w powietrzu.

Cała gama poszyc markiz w kolekcji Lewens oraz szeroki wybór kolorów konstrukcji dają pole do stworzenia wielu wariantów kombinacji wyglądu markizy.



## Toscana – beztraska lekkość

Klasyka dla balkonów i średniej wielkości tarasów



### **Mocowanie**

Markizy dostarczane są do wyboru z konsolami skierowanymi do tyłu (dla montażu ściennego) lub do góry (dla montażu sufitowego). Konsole umiejscowione są po zewnętrznych stronach markizy w obszarze uchwytów ramienia.



## Wyposażenie i elementy dodatkowe

- Szerokość maks. 600 cm, wysięg maks. 300 cm
- Silnik elektryczny
- Opcje:  
Silnik sterowany radiowo/  
sterowanie zdalne radiowe,  
automatyka pogodowa,  
oświetlenie LED,  
podpory pionowe

## Ochrona

### *przed słońcem i sfery prywatnej*

*Dzięki specjalnej konstrukcji markizy Toscana podczas montażu można ustawić większy kąt nachylenia.*

*W ten sposób markiza chroni idealnie przed rażącym słońcem i wścibskim wzrokiem sąsiadów.*

### Możliwe kąty nachylenia:

Montaż	Ściana / sufit
Napęd silnikowy	5° – 80°
Napęd korbowy	5° – 45°



Markiza Toscana jako utytułowany klasyk wzornictwa z oferty Lewens prezentuje się ponadczasowo w swojej eleganckiej formie i będzie stanowił mody akcent wystroju balkonu i tarasu. Największą zaletą modelu Toscana pozwala na montaż pod bardzo ostrym kątem i stanowi dzięki temu świetną ochronę przed oślepieniem i sfery prywatnej.



## Pełna kaset

*Wysoka na zaledwie 13 cm kaset stanowi dla zwiniętego poszycia niezawodną ochronę przed działaniem czynników atmosferycznych.*



## Toscana Grande – duża w swojej formie

Maksymalny komfort na dużych tarasach



### Pełna kasetta

*Po złożeniu markizy, profil wysięgu zamyka całkowicie kasetę.*

*W ten sposób poszycie i elementy techniczne są idealnie chronione przed warunkami atmosferycznymi.*



## Wyposażenie w pełnym komforcie

- Szerokość 1-częściowa maks. 700 cm,  
Układ sprzężony 3-częściowy  
maks. 1950 cm,  
Wysięg maks. 400 cm
- Silnik elektryczny
- Opcje:  
Silnik sterowany radiowo/  
sterowanie zdalne radiowe,  
automatyka pogodowa,  
oświetlenie LED,  
podpory pionowe,  
Vario Volant



### **Lekkość w dużym formacie**

*Do szerokości 650 cm model*

*Toscana Grande mocowany jest do ściany lub sufitu z zaledwie dwoma konsolami (patrz: rys. po lewej).*

*Konsole można mocować w zróżnicowany sposób: specjalnie zaprojektowane uchwyty obudowy pozwalają na przesuwanie na boki podczas montażu.*

### **Vario Volant (opcja)**

*Szczególnie przy zachodzącym słońcu Vario Volant gwarantuje zmienną ochronę przed słońcem i oślepieniem, nie zmieniając przy tym wysokości przejścia pod markizą.*

Największa pełna kasetka z serii Toscana z samonośną, owalną obudową wyróżnia się swoją kompaktowością i elegancją, nadaje się przy tym idealnie do zastosowania na dużych powierzchniach. Zamontowana na ścianie, suficie lub krokwiach dachowych Toscana Grande wyróżnia się niezwykłą lekkością zarówno w dużym formacie, jak również jako układ sprzężony.



### **Ochrona strefy prywatnej**

*Opcja Vario Volant chroni również przed wścibskimi spojrzzeniami z zewnątrz. Dzięki poszytciu falbany z tkaniny Soltis nadal można spoglądać na zewnątrz.*





## Jakość i technologia made in Germany

Markizy z pełną kasetą firmy Lewens wyróżniają się prostym wzornictwem, jakością wykonania i różnorodnością wariantów wyposażenia. Wykonanie z dokładnością do centymetra również w wymiarach pośrednich umożliwia precyzyjny montaż w niemal każdym miejscu.



**Markizy z pełną kasetą, ramionami przegubowymi i samonośną obudową.**

Dzięki temu mają szczególnie kompaktowy charakter i pozwalają na oszczędność miejsca. Zamknięcie z każdej strony zapewnia niezawodną ochronę zwiniętego poszycia i elementów technicznych przed warunkami atmosferycznymi.

Długowieczność i wytrzymałość:

**Uchwyt ramienia** z wytrzymałego stopu aluminium, łącznik górnego przedramienia z kutego aluminium.

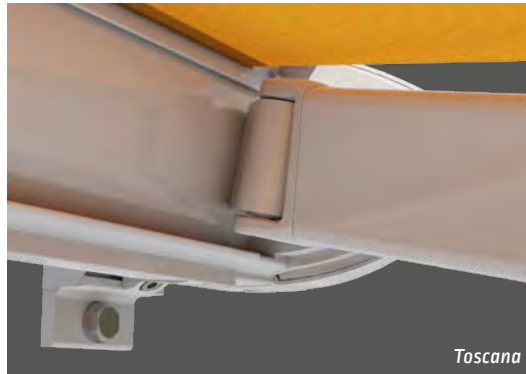

**Uchwyt profilu** wysięgu tworzy bezpieczne połączenie pomiędzy ramionami a profilem wysięgu.

**Centralny przegub ramienia**

Zastosowanie osłony z tworzywa sztucznego zapobiega powstawaniu zabrudzeń i korozji podwójnego przewodu, co przedłuża jego okres użytkowania.

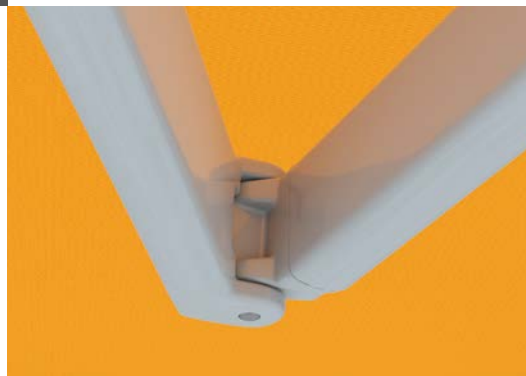

Dla lepszego prowadzenia i zmniejszonego tarcia wszystkie podwójne przewody są smarowane.

Trzpienie przegubów są wykonane ze stali nierdzewnej.

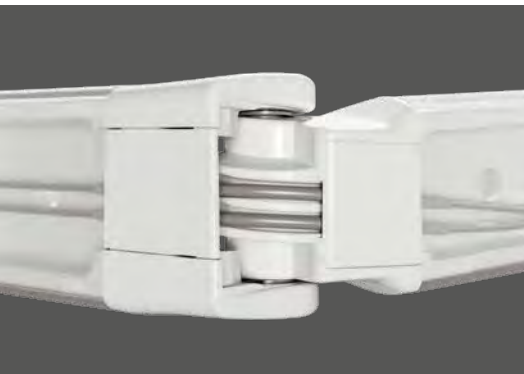

Niezwykle silny **naciąg sprężynowy** ramion gwarantuje doskonałe napięcie poszycia i zapobiega jego opieraniu się na przegubach ramienia.



# Jakość na gwarancji



**CE**  
EN 13561

**TÜV – sprawdzona jakość  
i norma CE:**

Należy zwrócić uwagę na pieczęć i znak, które gwarantują Państwu bezpieczeństwo techniczne naszych produktów.

**made  
in  
germany**

**Markowe towary z Niemiec:**

Markizy Lewens są produkowane i montowane w Niemczech – jakością „made in Germany“!

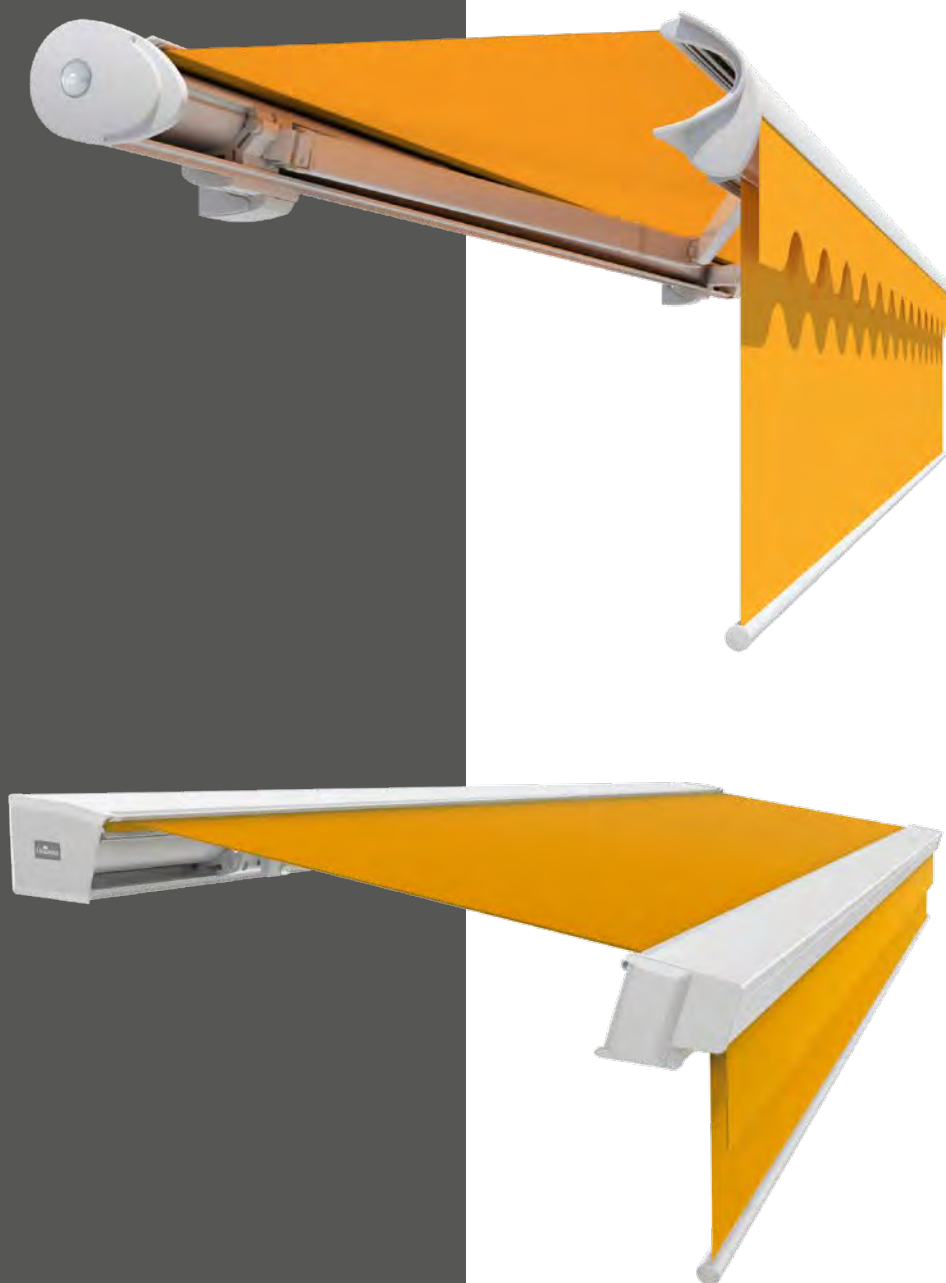

### Modele

- Toscana Grande
- Trentino

### Standardowe wyposażenie:

- w standardzie napęd korbowy i poszycie akrylowe
- Wysokości falbany rozwijanej: 150 oraz 175 cm
- zawsze z dodatkową krótką falbaną

### Dla urządzeń do maks. szerokości 600 cm:

- maks. wysięg 350 cm możliwy do 500 cm szerokości
- maksymalny wysięg 300 cm możliwy do szerokości 550 cm i od 588 (Trentino) / 589 (Toscana Grande) do szerokości 600 cm (3 ramiona!)
- Różnica między szer. a wysięgiem min. 100 cm

### Wyposażenie dodatkowe (za dopłatą)

- Poszycie poliestrowe (wysokość poszycia 150 i 175 cm), Soltis 92 (wysokość poszycia ok. 160 cm), Orchestra MAX (wysokość poszycia 150 cm)
- Vario Volant z silnikiem radiowym (tylko dla markiz z silnikiem radiowym); wtedy wysokość poszyc akrylowych/poliestrowych: 150 cm, Soltis 92: 160 cm, Orchestra MAX: 120 cm

*Nie do stosowania w połączeniu z promiennikiem.*

## Vario Volant

### Opcje

Vario Volant zapewnia elastyczną ochronę przed słońcem oraz sfery prywatnej, zachowując wysokości przejścia pod markizą. Kiedy markiza jest złożona, Vario Volant może służyć także jako markiza okienna zapewniając cień i chłód wewnątrz pomieszczenia.

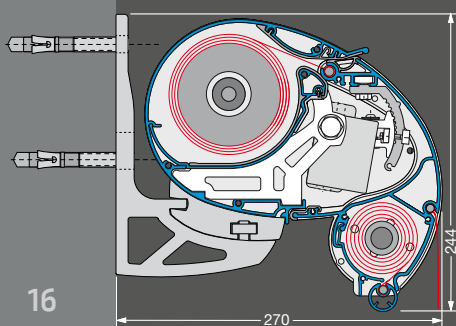

**Toscana Grande**  
z opcją Vario Volant

**Trentino**  
z opcją Vario Volant

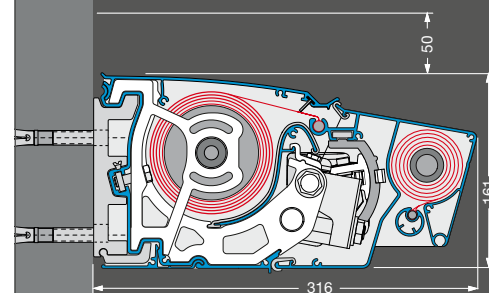





**Sterowanie radiowe**

umożliwia połączenie wszystkich funkcji tarasu w ramach automatyki domowej przy pomocy wygodnej obsługi przez tablet lub smartfon.



**Automatyka pogodowa**

Czujniki słońca i wiatru, ew. sensory wiatru zapewniają niezależne od pogody automatyczne sterowanie markizami – również wtedy, kiedy nikogo nie ma w domu

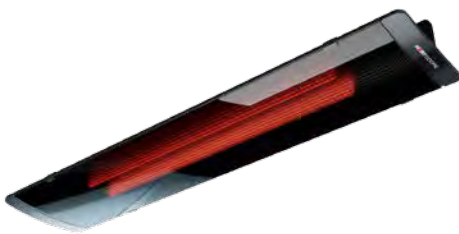

**Promiennik na podczerwień**

zapewnia również w chłodne dni wygodę i przyjemne ciepło pod markizą i szklanym dachem.

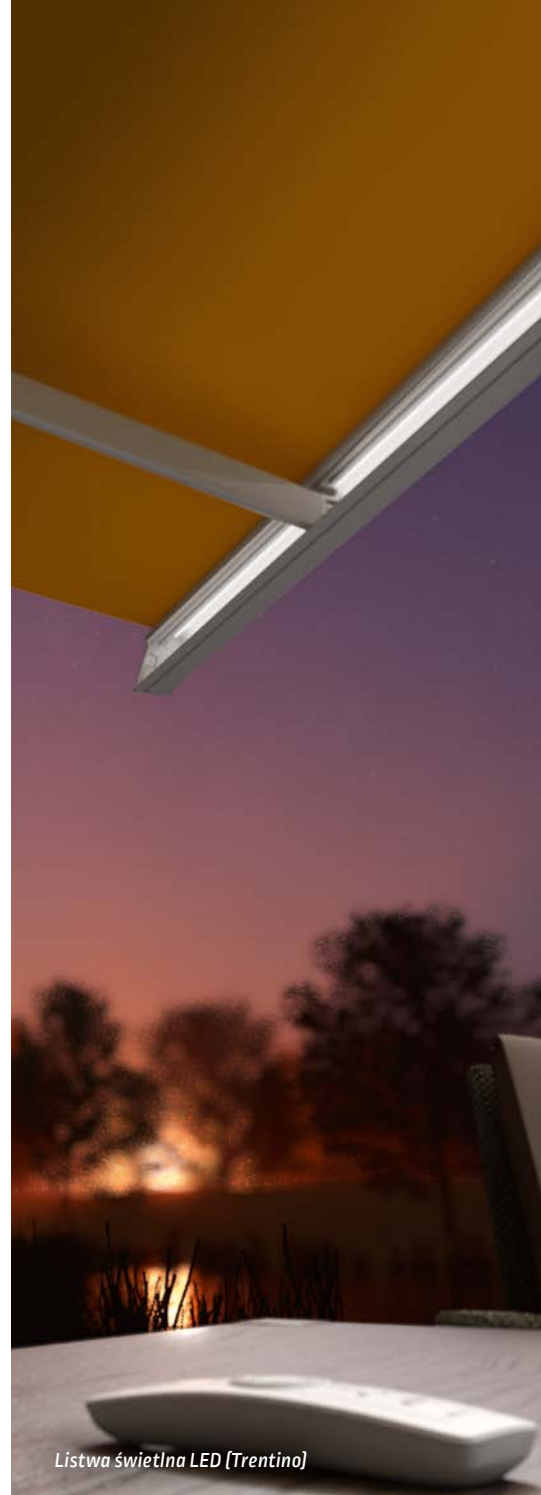

Listwa świetlna LED [Trentino]

# Opcje

## Elementy elektryczne

Oczekujecie Państwo więcej komfortu niż ten, który gwarantuje samo sterowanie wyłącznikiem ściennym? W takim razie do swojej dyspozycji macie również sterowanie radiowe, oświetlenie, promiennik i urządzenia automatyki pogodowej, które sprostać najnowszym standardom, i mogą być użyte w automatyce domowej. Dla wszystkich funkcji tarasu możliwa jest również wygodna obsługa za pomocą smartfona lub tableta.



Listwa reflektorów LED [Toscana Grande]

**Oświetlenie LED**

Wyposażenie w odbiornik radiowy, pozwala na ustawienie odpowiedniego natężenia światła za pomocą zdalnego sterowania lub automatyki domowej, tak aby stworzyć przyjemną atmosferę w każdej sytuacji.



Listwa świetlna LED [Toscana]

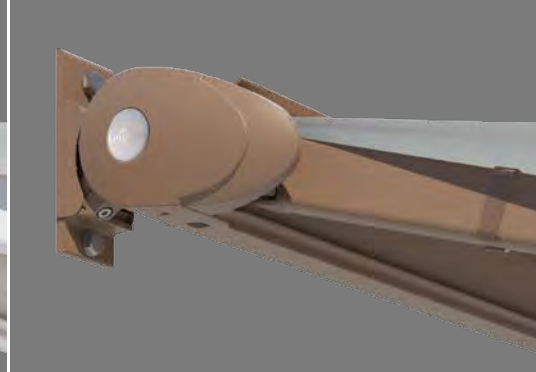
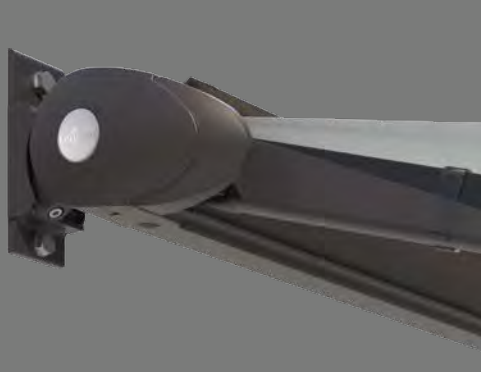

**Standardowe kolory: kolory RAL oraz farby strukturalne (SL) bez dopłaty**

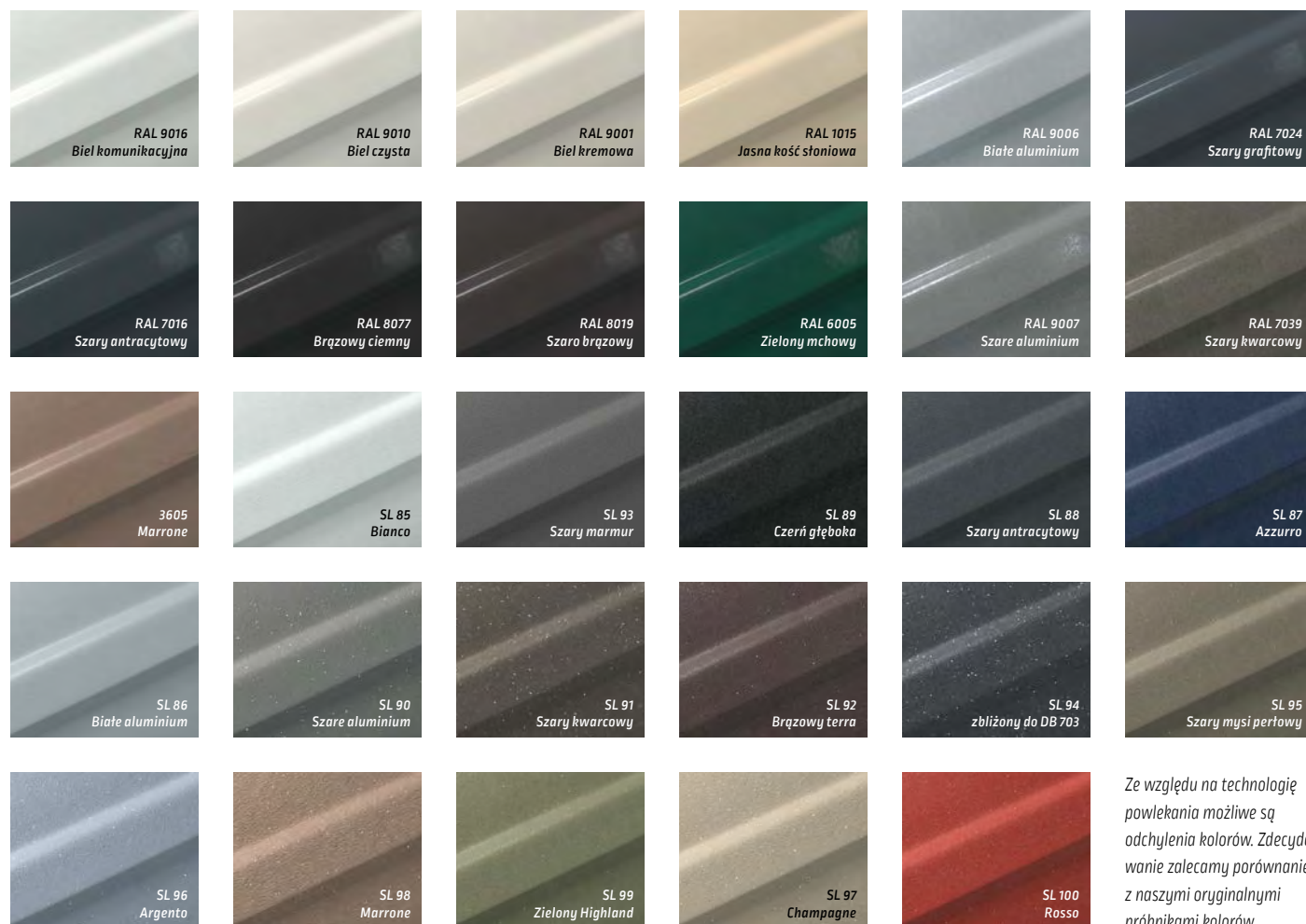

Ze względu na technologię powłokowania możliwe są odchylenia kolorów. Zdecydowanie zalecamy porównanie z naszymi oryginalnymi próbnikami kolorów.

# Kolory konstrukcji do wyboru

Konstrukcje markiz i dachów szklanych Lewens pokryte są najwyższej jakości powłoką proszkową, dzięki czemu są szczególnie odporne na promieniowanie UV i warunki atmosferyczne. Opcjonalne anodyzowanie konstrukcji specjalnie do użytkowania na terenach nadmorskich przedłuża żywotność powłoki. Do wyboru są setki kolorów konstrukcji z palety RAL oraz lakiery strukturalne (SL). Szeroka gama modnych kolorów to standard – bez dodatkowych opłat.



Poza konstrukcjami lakierowanymi proszkowo prawie wszystkie modele dostępne są również w wersji **naturalny srebrny**.

Wykonanie: Konstrukcja w **E6/EV1 srebrny anodowany**, detale elementów takich jak części ramion, konsoly, itd. lakierowane proszkowo w RAL 9006

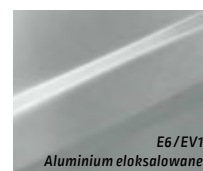

E6/EV1  
Aluminium eloksalowane

**W kolekcji Lewens znajdziesz wysokiej jakości, barwione w przędzy tkaniny akrylowe i poliestrowe, które zachowują swój kolor przez długi czas, jak również tkaniny wykonane w 85% z poliestru pochodzącego z recyklingu z butelek PET, a także częściowo przezroczyste tkaniny z włókna szklanego Screen i Soltis 92.**

Materiały markiz Lewens są stworzone specjalnie do zacinienia zewnętrznych powierzchni. Dzięki impregnacji są odporne na wodę i zabrudzenia. Do konfekcji używamy najnowszych technik szycia do szwów bez zakrzywień, jak również technologii klejenia ultradźwiękowego. Zorganizowaliśmy naszą konfekcję tak, by poszycia markiz były konfekcjonowane całkowicie na płasko (a nie złożone).

**Niektóre cechy jakościowe:**

- Konfekcja pewnym ścięciem stębnowym, opcjonalnie z klejeniem ultradźwiękowym szwu (dopłata)
- Poszycie i falbana są wykonywane z jednej części tkaniny (zgodność wzoru i koloru)
- Zakładki u góry i dołu oraz zakładka falbany zarobione (czyste zakończenie)
- Zakończenie zgodne z symetrią wzoru i koloru z lewej i z prawej
- Zastosowanie wysokiej jakości nici Tenara® (również w wypadku falban)

# Kolekcja

Poszycia od modnych po klasyczne

Formy falbany



Forma 1



Forma 2



Forma 3



Forma 4

# Trentino

Wyposażenie i elementy technologiczne



Wyprodukowane i montowane w Niemczech  
bezpieczeństwo zgodne z normami TÜV  
Jakość i technologie zgodne z normami CE



Trentino Mini



Trentino



Trentino

Typ	Kwadratowe	Okrągłe	
Kaseta pełna, kasetka płaska (wys. x głęb.)	118 x 209 mm	161 x 261 mm	161 x 252 mm
<b>Szerokości pola (maks.)</b>			
1-częściowe (pojedyncze pole)	450 cm	700 cm	700 cm
2-częściowe / 3-częściowe (układ sprzężony z pokryciem na szczeliny)	-	1.300 / 1.950 cm	1.300 / 1.950 cm
<b>Głębokości wysięgu</b>			
Długości ramion 150 / 200 / 250 cm	■	■	■
Długości ramion 300 / 350 / 400 cm	-	■	■
Niestandardowe długości ramion	□	□	□
<b>Napęd</b>			
Silnik elektryczny (do wyłącznika ściennego)	■	■	■
Silnik sterowany radiowo	□	□	□
Napęd korbowy	□	□	□
<b>Kolory konstrukcji</b>			
29 standardowych kolorów konstrukcji Lewens	■	■	■
Srebrny naturalny (E6/EV 1 eloksalowany, detale RAL 9006)	■	■	■
Kolor specjalny RAL, kolory specjalne, lakiery z efektami	□	□	□
<b>Poszycia markiz z kolekcji Lewens</b>			
Markowy akryl (farbowany w dyszy przędzalniczej, ultratrwały kolor)	■	■	■
Markowy poliester / poliester z recyklingu (farbowany w dyszy przędzalniczej, ultratrwały kolor)	□	□	□
Orchestra MAX (markowy akryl, wodoodporne), do 600 x 350 cm	□	□	□
Wysokiej jakości nici Tenara	■	■	■
Szwy sklepane ultradźwiękowo	□	□	□
<b>Falbana</b>			
bez falbany	■	■	■
z falbaną	-	□	□
<b>Opcje</b>			
1   Silnik sterowany radiowo + radiowo zdalne sterowanie	□	□	□
2   Automatyka pogodowa (słońce, wiatr, deszcz)	□	□	□
3   Oświetlenie – listwa świetlna LED pod kasetą	□	-	-
– listwa reflektorów LED pod kasetą	-	□	□
– listwa świetlna LED w profilu wysięgu	-	□	□
4   Promiennik (nie z 6, z 3 tylko zamocowanie ściennie)	(* □)	□	□
5   Podpory pionowe (nie z 2)	□	□	□
6   Vario Volant, Vario Volant, do 500 x 350 cm, 501-550 / 588-600 x 300 cm (nie z 4)	-	□	-
<b>Mocowanie</b>			
Ściana	■	■	■
Sufit	□	□	□
Krokwie dachowe	□	□	□

■ Standard □ Opcja – niedostępne  
\* tylko mocowanie do ściany

Dostępne wymiary i ograniczenia oraz pełny wykaz akcesoriów elektronicznych  
znajdą Państwo w danych technicznych aktualnego cennika Lewens.

Trentino Mini

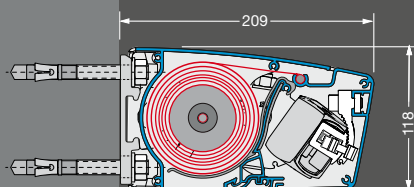

Trentino typ Kwadratowy

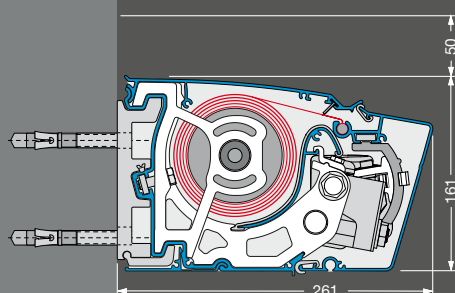

Trentino typ Okrągły

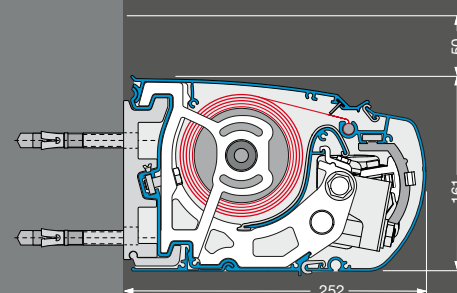

# Toscana

Wyposażenie i elementy technologiczne



Wyprodukowane i montowane w Niemczech  
bezpieczeństwo zgodne z normami TÜV  
Jakość i technologie zgodne z normami CE



Toscana Mini



Toscana



Toscana Grande

Kaseta pełna (wys. x głęb.)	105 x 185,5 mm	130 x 223 mm	157 x 239 mm
<b>Szerokości pola (maks.)</b>			
1-częściowe (pojedyncze pole)	450 cm	600 cm	700 cm
2-częściowe / 3-częściowe (układ sprzężony z pokryciem na szczeliny)	-	-	1.300 / 1.950 cm
<b>Głębokości wysięgu</b>			
Długości ramion 150 / 200 / 250 cm	■	■	■
Długości ramion 300 cm	-	■	■
Długości ramion 350 / 400 cm	-	-	■
Niestandardowe długości ramion	□	□	□
<b>Napęd</b>			
Silnik elektryczny (do wyłącznika ściennego)	■	■	■
Silnik sterowany radiowo	□	□	□
Napęd korbowy	□	□	□
<b>Kolory konstrukcji</b>			
29 standardowych kolorów konstrukcji Lewens	■	■	■
Srebrny naturalny [E6/EV 1 eloksalowany, detale RAL 9006]	■	■	■
Kolor specjalny RAL, kolory specjalne, lakiery z efektami	□	□	□
<b>Poszycia markiz z kolekcji Lewens</b>			
Markowy akryl (farbowany w dyszy przędzalniczej, ultratrwały kolor)	■	■	■
Markowy poliester / poliester z recyklingu (farbowany w dyszy przędzalniczej, ultratrwały kolor)	□	□	□
Orchestra MAX (markowy akryl, wodoodporne), do 600 x 350 cm	□	□	□
Wysokiej jakości nici Tenara	■	■	■
Szwy sklepane ultradźwiękowo	□	□	□
<b>Falbana</b>			
bez falbany	■	■	■
z falbaną	□	□	□
<b>Opcje</b>			
1   Silnik sterowany radiowo + radiowe zdalne sterowanie	□	□	□
2   Automatyka pogodowa (słońce, wiatr, deszcz)	□	□	□
3   Oświetlenie – listwa świetlna LED pod kasetą	□	□	-
– listwa reflektorów LED pod kasetą	-	-	□
4   Promiennik (nie z 6, z 3 tylko zamocowanie ścienne)	(* □)	(* □)	□
5   Podpory pionowe (nie z 2)	□	□	□
6   Vario Volant, Vario Volant, do 500 x 350 cm, 501-550 / 589-600 x 300 cm (nie z 4)	-	-	□
<b>Mocowanie</b>			
Ściana	■	■	■
Sufit	■	■	□
Krokwie dachowe	□	□	□

Dostępne wymiary i ograniczenia oraz pełny wykaz akcesoriów elektronicznych  
znajdą Państwo w danych technicznych aktualnego cennika Lewens.

■ Standard □ Opcja – niedostępne  
\* tylko mocowanie do ściany

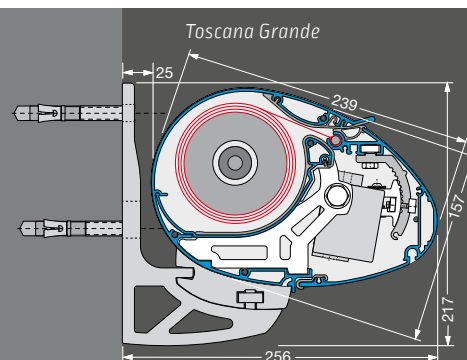
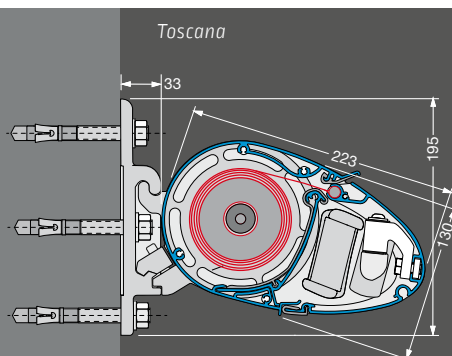
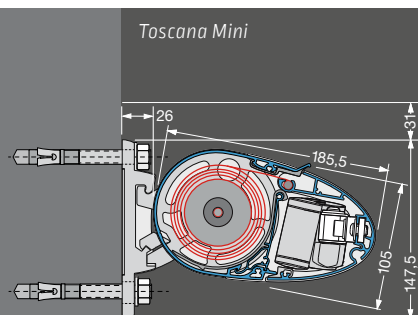

# PASUJĄCE:



## Micro 700 – markiza z rozwijaniem bocznym Doskonałe uzupełnienie markizy z ramionami przegubowymi

Dzięki **rękojeści** (dostępne różne pozycje i liczba) Micro 700 można łatwo rozwinąć i przymocować do masztu.

**Kółko po spodniej stronie** zapewnia łatwość prowadzenia.

Dla pewnej i wygodnej obsługi pozycje zostały wyposażone w system hamujący zwijanie.



Kaseta ścienna (szer. x głęb.)	108,8 x 100,6 mm		
<b>Wysokość konstrukcji (maks.)</b>			
1-częściowe (pojedyncze pole)	250 cm		
<b>Wysięg (maks., w zależności od materiału i wysokości)</b>	Wysokość do 134 cm	do 190 cm	do 250 cm
Akryl / poliester (ew. z recyklingu)	400 cm	* 300 cm	* 300 cm
Soltis 92	400 cm	400 cm	* 300 cm
<b>Napęd</b>			
Tryb ręczny, 1 uchwyt	<input checked="" type="checkbox"/>		
Tryb ręczny, dalsze uchwyty	<input type="checkbox"/>		
<b>Kolory konstrukcji</b>			
29 standardowych kolorów konstrukcji Lewens	<input checked="" type="checkbox"/>		
Kolor specjalny RAL, kolory specjalne, lakiery z efektami	<input type="checkbox"/>		
<b>Poszycia markiz z kolekcji Lewens</b>			
Markowy akryl (farbowany w dyszy przędzalniczej, ultratrwały kolor)	<input checked="" type="checkbox"/>		
Soltis 92	<input checked="" type="checkbox"/>		
Markowy poliester / poliester z recyklingu (farbowany w dyszy przędzalniczej, ultratrwały kolor)	<input type="checkbox"/>		
Wysokiej jakości nici Tenara	<input checked="" type="checkbox"/>		
Szwy sklejjane ultradźwiękowo	<input type="checkbox"/>		

Dostępne wymiary i ograniczenia oraz pełny wykaz akcesoriów  
znajdą Państwo w danych technicznych aktualnego cennika Lewens.

Standard  Opcja  
\* tylko z pionowym biegiem pasma

Markiza z rozwijaniem bocznym Micro 700 zapewnia ochronę przed słońcem, wiatrem i wzrokiem obcych, tworząc przy tym strefę prywatną i dodając przytulności tarasom, balkonom i loggiom. Micro 700 jest dopełnieniem konwencjonalnej ochrony przeciwsłonecznej dzięki swoim funkcjom i wzornictwu. Poszycia wszystkich produktów Lewens doskonale można do siebie dopasować.

Po zwinięciu markizy kasetę można łatwo wyjąć ze wspornika, aby zabezpieczyć ją przed kradzieżą czy wandalizmem. Bezpiecznie można ją przechowywać do następnego użycia markizy.

**Montaż**  
Uchwyty ścienne (w standardzie)



Przyśrubowanie do podłogi  
(zamiast standardowo)



Przyśrubowanie do podłogi  
z konsolą dolną





[www.lewens-markisen.de](http://www.lewens-markisen.de)



Informacji chętnie udzieli Państwu autoryzowany sprzedawca: